

SOMMAIRE

F

Mise en garde	3
Installation de l'appareil	
Où installer le radiateur sèche-serviettes ?	3
Comment installer le radiateur sèche-serviettes ?	4
Comment raccorder électriquement le radiateur sèche-serviettes ?	5
Programmation	5
Fonctionnement	6
Utilisation de l'appareil	
Mettre en marche votre radiateur sèche-serviettes	6
Elever rapidement la température de la pièce	7
Elever rapidement et quotidiennement la température de la pièce	7
Chauffer et sécher vos serviettes	8
Verrouiller les commandes	8
Etalonner la température	9
Retour au réglage de base usine	9
Conseils d'utilisation	10
Entretien	10
En cas de problème	10/11

Nous vous remercions de votre choix et de votre confiance. Le radiateur sèche-serviettes que vous venez d'acquérir a été soumis à de nombreux tests et contrôles afin d'en assurer la qualité et ainsi vous apporter une entière satisfaction.

Conservez la notice, même après l'installation du radiateur sèche-serviettes.

Les références du radiateur sèche-serviettes

Elles sont situées sur le côté droit du radiateur sèche-serviettes.

Le Code commercial et le Numéro de série identifient auprès du constructeur le radiateur sèche-serviettes que vous venez d'acquérir.

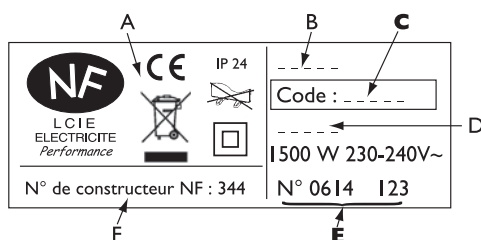

- A Normes, labels de qualité
- B Nom commercial
- C Code commercial
- D Référence de fabrication
- E N° de série
- F N° de constructeur



Les appareils munis de ce symbole ne doivent pas être mis avec les ordures ménagères, mais doivent être collectés séparément et recyclés.

La collecte et le recyclage des produits en fin de vie doivent être effectués selon les dispositions et les décrets locaux.

Quelques conseils:

Lisez la notice avant de commencer l'installation de l'appareil.

Coupez le courant avant toute intervention sur l'appareil et vérifiez la tension d'alimentation.

Caractéristiques de l'appareil:

CAT C : Appareil satisfaisant à la norme NF Electricité Performance

IP24 : Appareil protégé contre les projections d'eau.

Classe II  : Double isolation.

MISE EN GARDE

F

- Cet appareil n'est pas prévu pour être utilisé par des personnes (y compris les enfants) dont les capacités physiques, sensorielles ou mentales sont réduites, ou des personnes dénuées d'expérience ou de connaissance, sauf si elles ont pu bénéficier, par l'intermédiaire d'une personne responsable de leur sécurité, d'une surveillance ou d'instructions préalables concernant l'utilisation de l'appareil.
- Veillez à ce que les enfants ne s'appuient pas sur l'appareil et ne jouent pas à proximité quand il fonctionne, la surface de celui-ci risquant dans certaines circonstances de causer des brûlures sur la peau, notamment du fait que leurs réflexes ne sont pas encore acquis ou sont plus lents que ceux d'un adulte. En cas de risque, prévoyez l'installation d'une grille de protection devant l'appareil.
- Pour éviter tout danger pour les très jeunes enfants, il est recommandé d'installer cet appareil de façon telle que le barreau chauffant le plus bas soit au moins 600 mm au-dessus du sol.
- Il convient de surveiller les enfants afin qu'ils ne jouent pas avec l'appareil.
- Pour des raisons de sécurité, il est formellement interdit de re-remplir les appareils. En cas de besoin, contactez un professionnel qualifié.
- Toutes interventions sur les parties électriques doivent être effectuées par un professionnel qualifié.
- Veillez à ne pas introduire d'objets ou du papier dans l'appareil.
- A la première mise en chauffe, une légère odeur peut apparaître correspondant à l'évacuation des éventuelles traces liées à la fabrication de l'appareil.
- Le boîtier peut être chaud, même à l'arrêt.

INSTALLATION DE L'APPAREIL

1) Où installer le radiateur sèche-serviettes ?

- Cet appareil a été conçu pour être installé dans un local résidentiel. Dans tout autre cas, veuillez consulter votre distributeur.
- L'installation doit être faite dans les règles de l'art et conforme aux normes en vigueur dans le pays d'installation (*NFC 15100 pour la France*).
- Respecter les distances minimales avec les obstacles pour l'emplacement de l'appareil.

Tenir le radiateur sèche-serviettes éloigné d'un courant d'air susceptible de perturber son fonctionnement (ex : sous une Ventilation Mécanique Centralisée, etc...).

Ne pas l'installer sous une prise de courant fixe.

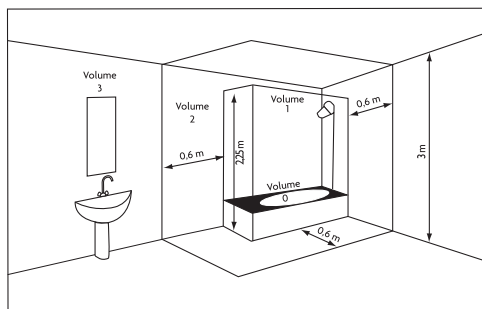
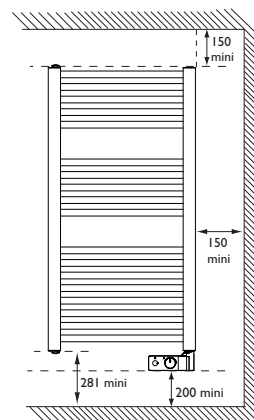

Volume 1	Pas d'appareil électrique
Volume 2	Appareil électrique IPX4
Volume 3	(Norme EN 60335-2-43 : 2003/A2 : 2008)

2) Comment installer le radiateur sèche-serviettes ?

- 1** Dégrafez les rabats du couvercle et positionnez-le contre le mur, rabat inférieur déplié posé sur le sol ou à la hauteur d'installation désirée. Pointez à travers l'emballage les 4 trous de perçage (sans percer), puis retirez l'emballage.

Puissance	Cote (A)	Cote (B)
500 W	779	350
750 W	1230	
1000 W	1599	400

Modèle Largeur 400 mm	Puissance	Cote (A)	Cote (B)
	300 W	574	270
	500 W	1025	
750 W	1476		

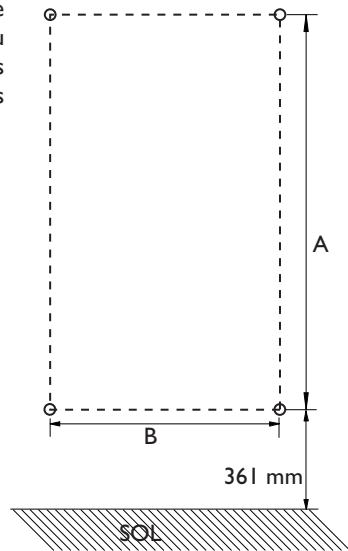

- 2** Repérez soigneusement les 4 points de perçage avec un crayon (dessinez une croix de 2 cm de large maximum) afin de les visualiser lorsque vous aurez installé les fourreaux à l'étape 3. Percez les 4 trous et mettez des chevilles. En cas de support particulier, utilisez des chevilles adaptées (ex : plaque de plâtre).

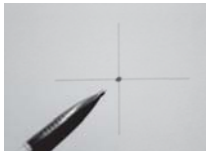

- 3** Vissez les fourreaux (utilisez les rondelles sous chaque vis). Gardez accessibles les vis de blocage vers le haut.



- 4** Vissez les plots sur les tubes sans les bloquer. Vérifiez leur positionnement en les mettant avec le radiateur sèche-serviettes dans les fourreaux. Une fois la position trouvée, bloquez les vis de chaque plot.



- 5** Mettez le radiateur sèche-serviettes au mur dans les fourreaux. Vissez chacune des vis de blocage. Mettez les capuchons au bout des plots.



3) Comment raccorder électriquement le radiateur sèche-serviettes ?

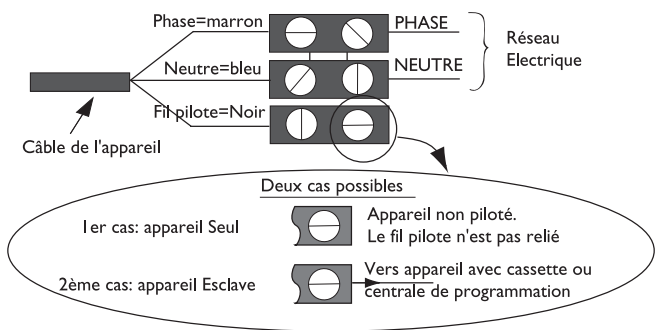

- L'appareil doit être alimenté en 230 V 50Hz.
- L'alimentation de l'appareil doit être directement raccordée au réseau après le disjoncteur et sans interrupteur intermédiaire.
- Le raccordement au secteur se fera à l'aide du câble de l'appareil par l'intermédiaire d'un boîtier de raccordement. Dans des locaux humides comme les salles d'eau et les cuisines, il faut installer le boîtier de raccordement au moins à 25 cm du sol.
- L'installation doit être équipée d'un dispositif de coupure omnipolaire ayant une distance d'ouverture de contact d'au moins 3 mm.
- Le raccordement à la terre est interdit.

Ne pas brancher le fil pilote de l'appareil (noir) à la terre.

- Si le câble d'alimentation est endommagé, il doit être remplacé par le fabricant, son service après-vente ou une personne de qualification similaire afin d'éviter un danger.
- Si un appareil pilote ou piloté est protégé par un différentiel 30mA (ex : salle de bain), il est nécessaire de protéger l'alimentation du fil pilote sur ce différentiel.

4) Programmation

L'appareil peut être commandé à distance si son fil pilote est raccordé à un appareil équipé d'un programmeur, à une centrale de programmation ou à un gestionnaire d'énergie.

Tableau des ordres que l'appareil peut recevoir sur son fil pilote



(à mesurer entre le fil pilote et le neutre).

Ordres reçus	Absence de courant	Alternance absence de courant (4'57'') phase 230V(3'')	Alternance absence de courant (4'53'') phase 230V(7'')	Alternance complète 230V	Demi-alternance négative -115V	Demi-alternance positive +115V
Oscilloscope Réf/Neutre						
Mode obtenu	CONFORT	CONFORT -1°C	CONFORT -2°C	ECO	HORS GEL	ARRÊT DU CHAUFFAGE DELESTAGE

Nota : Si vous êtes en programmation, les ordres Hors Gel, Arrêt du chauffage et délestage sont prioritaires sur tous les autres ordres (Eco, Confort) ainsi que sur les modes Turbo et Répétition Journalière du mode Turbo.

FONCTIONNEMENT

Votre radiateur sèche-serviettes vous offre la possibilité d'utiliser plusieurs fonctions :

- La **fonction 2h Boost** qui vous permet d'élever rapidement la température de votre pièce. Votre radiateur sèche-serviettes fonctionnera au maximum de sa puissance pendant 2 heures.
- La **fonction 24h Auto Chauffage**  qui vous permet de renouveler la fonction 2h Boost toutes les 24 heures. Votre radiateur sèche-serviettes fonctionnera au maximum de sa puissance pendant 2 heures tous les jours de la semaine à la même heure.
- La **fonction 24h Auto Séchage**  qui vous permet de chauffer et sécher vos serviettes tous les jours de la semaine à la même heure. Elle est idéalement utilisée pendant la mi-saison, le radiateur sèche-serviettes est en chauffe modérée.
- La **fonction Verrouillage** vous permet de figer le mode de chauffage que vous avez choisi (ex : mode **ON**, température réglée avec la molette sur ). Elle est utilisée pour empêcher les manipulations intempestives du radiateur sèche-serviettes (enfants...).

Le boîtier de commande.

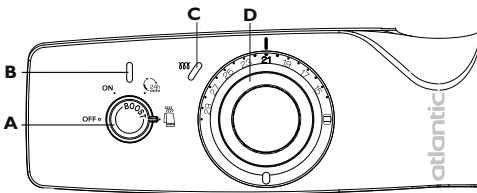

A Molette de sélection des modes et de Verrouillage des commandes.

B Voyant de marche des fonctions 2h Boost, 24h Auto Chauffage, 24h Auto Séchage et Verrouillage.

C Voyant de chauffe.

D Molette de réglage de la température.

Commande par programmation centralisée (voir notice programmeur)

La programmation centralisée (par le Fil Pilote) vous permet de réaliser des économies en programmant les abaissements de température quand vous le souhaitez, en fonction de la période d'utilisation de la salle de bains.

UTILISATION DE L'APPAREIL

Mettre en Marche et trouver la bonne température de chauffe.

Ce radiateur sèche-serviettes a été conçu pour vous procurer la chaleur et le confort dans votre salle-de-bains.

Pour mettre en marche le radiateur sèche-serviettes, positionnez la molette de sélection des modes **A** sur **ON**.

Positionnez la molette de réglage de la température **D** sur . Le voyant de chauffe **C** s'allume si la température ambiante est inférieure à celle désirée.

Attendez au minimum 6 heures pour que la température se stabilise.

Si la température de la pièce ne vous convient pas, repositionnez la molette de réglage de la température.

Pour mettre en veille le radiateur sèche-serviettes, positionnez la molette de sélection des modes **A** sur **OFF**.



Elever rapidement la température de la pièce : Utilisation de la fonction 2h Boost.

Pour activer la fonction 2h Boost, positionnez la molette de sélection des modes **A** sur **ON**, puis faites un appui d'environ 1 seconde sur cette même molette **A**. Si votre appui sur la molette est trop long, vous risquez de verrouiller les réglages (voir page 8).

Le voyant **B** s'allume. Le voyant de chauffe **C** est allumé.

Votre radiateur sèche-serviettes fonctionne au maximum de sa puissance pendant 2 heures, puis reprend son fonctionnement normal (*chauffe de la pièce à la température que vous avez choisi*).

Pour désactiver la fonction 2h Boost (avant la fin des 2 heures), appuyez de nouveau environ 1 seconde sur la molette **A**.

Le voyant **B** s'éteint.

Votre radiateur sèche-serviettes reprend son fonctionnement normal.

Elever rapidement et quotidiennement la température de la pièce : Utilisation de la fonction 24h Auto Chauffage.

Pour activer la fonction 24h Auto Chauffage, positionnez la molette de sélection des modes **A** sur .

Lorsque vous activez la fonction 24h Auto Chauffage, la fonction 2h Boost s'active.

Le voyant **B** s'allume. Le voyant de chauffe **C** est allumé.

Votre radiateur sèche-serviettes fonctionne au maximum de sa puissance pendant 2 heures, puis reprend son fonctionnement normal (*le même que sur ON*).

*Vous pouvez à tout moment désactiver cette fonction avant la fin des 2h en appuyant environ 1 seconde sur la molette **A**.*

La deuxième mise en route de la fonction 2h Boost se fera le lendemain 45 minutes avant l'heure programmée lors de la première mise en route, puis à cette même heure chaque jour de la semaine (et cela tant que la molette **A** est sur .

Exemple d'utilisation :

Vous souhaitez obtenir un confort optimal à 7h.

Le premier jour, à 7h, positionnez la molette de sélection des modes **A** sur . Votre radiateur sèche-serviettes se met à chauffer au maximum de sa puissance pendant 2 h puis reprend son fonctionnement normal au terme de ces 2h.

Le lendemain et les jours suivants, votre radiateur sèche-serviettes chauffera au maximum de sa puissance à 6h15 pour votre confort à 7h.

Pour activer la fonction 2h Boost en dehors des heures de la fonction 24h Auto Chauffage, appuyez environ 1 seconde sur la molette de sélection des modes **A**.

Le voyant **B** s'allume. Le voyant de chauffe **C** est allumé.

Votre radiateur sèche-serviettes fonctionne au maximum de sa puissance pendant 2 heures, puis reprend son fonctionnement normal (*le même que sur ON*).

*Vous pouvez à tout moment désactiver cette fonction avant la fin des 2h en appuyant environ 1 seconde sur la molette **A**.*

Pour désactiver la fonction 24h Auto Chauffage, changez la position de la molette de sélection des modes **A**.

Votre radiateur sèche-serviettes reprend son fonctionnement normal à la fin du cycle lancé (*le voyant **B** reste allumé jusqu'à la fin du cycle*). Pour arrêter le cycle immédiatement, mettez la molette **A** sur **OFF**.

La fonction 24h Auto Chauffage est désactivée.

Chauffer et sécher les serviettes : Utilisation de la fonction 24h Auto Séchage.

Pour activer la fonction 24h Auto Séchage, positionnez la molette de sélection des modes **A** sur . Le voyant **B** s'allume.

Votre radiateur sèche-serviettes fonctionne modérément pendant 2h15, puis s'arrête de chauffer (le radiateur sèche-serviettes reste sous tension).

*Vous pouvez à tout moment désactiver cette fonction en appuyant environ 1 seconde sur la molette **A**.*

La fonction 24h Auto Séchage va se renouveler tous les jours de la semaine à la même heure.

La deuxième mise en route de la fonction 24h Auto Séchage se fera le lendemain 45 minutes avant l'heure programmée lors de la première mise en route, puis à cette même heure chaque jour de la semaine.

Exemple d'utilisation :

Vous souhaitez avoir des serviettes chaudes à 7h.

Le premier jour, à 7h, positionnez la molette de sélection des modes **A** sur . Votre radiateur sèche-serviettes se met à chauffer modérément pendant 2h15 puis s'arrête (il reste sous tension).

Le lendemain et les jours suivants, votre radiateur sèche-serviettes se remet en chauffe modérée à 6h15 pour chauffer vos serviettes pour 7h et les sécher ensuite jusqu'à la fin des 2h15.

Pour activer la fonction 24h Auto Séchage en dehors des heures programmées, appuyez environ 1 seconde sur la molette de sélection des modes **A**.

Le voyant **B** s'allume.

Votre radiateur sèche-serviettes fonctionne pendant 2h15, puis s'arrête de chauffer.

*Vous pouvez à tout moment désactiver cette fonction avant la fin des 2h15 en appuyant sur la molette **A**.*

Pour désactiver la fonction 24h Auto Séchage, changez la position de la molette **A**. Votre radiateur sèche-serviettes reprend son fonctionnement normal à la fin du cycle lancé (le voyant **B** reste allumé jusqu'à la fin du cycle). Pour arrêter le cycle immédiatement, mettez la molette **A** sur **OFF**.



La fonction 24h Auto Séchage est désactivée.

Verrouiller les commandes : Utilisation de la fonction Verrouillage.

Pour activer la fonction Verrouillage, appuyez plus de 3 secondes sur la molette de sélection des modes **A** puis relâchez. (la molette peut être sur toutes les positions sauf **OFF**).

Le voyant **B** clignote 5 fois : les réglages sont verrouillés.

La température préalablement choisie ne peut pas être modifiée.

L'utilisation de la fonction 2h Boost reste possible par un appui sur la molette **A** (dans le cas où la molette **A** était positionnée sur ON, sur  ou sur .

Pour désactiver la fonction Verrouillage, appuyez plus de 3 secondes sur la molette de sélection des modes **A** puis relâchez. Le voyant **B** clignote 5 fois : les réglages sont deverrouillés.



Vous pouvez changer la position de la molette de sélection des modes **A**, mais ce changement ne sera pas pris en compte.

- Si vous changez la position de la molette de sélection des modes **A**, le voyant **B** clignote.
- Si vous changez la position de la molette de réglage de la température **D**, la température ne changera pas.

ÉTALONNER LA TEMPÉRATURE

F

Après plusieurs heures de chauffe, il est possible, en fonction de votre installation (*emplacement, puissance de votre radiateur sèche-serviettes par rapport au volume de votre pièce, isolation,...*), que vous releviez une température différente de celle affichée sur votre radiateur sèche-serviettes. Dans ce cas, vous pouvez étalonner la température affichée.

Ex : La molette **D** est positionnée sur 21°C. La température affichée sur votre thermomètre est de 20°C. Tirez sur la couronne extérieure de la molette de réglage de la température **D** tout en maintenant la partie centrale.



Positionnez la couronne extérieure de la molette sur la température que vous avez relevée avec votre thermomètre (le changement de position peut aller de -3°C à +3°C).

Enfoncez ensuite la couronne extérieure de la molette de réglage de la température dans sa position initiale.

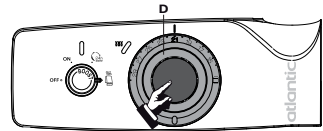
Le radiateur sèche-serviettes chauffera pour maintenir une température de 20°C.





Vous souhaitez mettre votre radiateur sèche-serviettes en mode Hors Gel :

En cas d'étalonnage, la position du pictogramme  se trouve modifiée, c'est-à-dire que la molette arrivée en butée ne sera plus sur le pictogramme , mais la température obtenue sera quand même une température de hors gel, soit 7°C (les deux derniers crans de la molette correspondent toujours au mode Hors Gel).

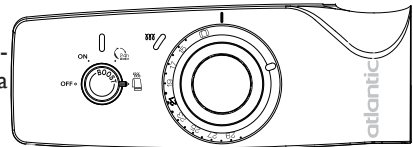
Dans l'exemple ci-dessus avec une valeur d'étalonnage à -1°C, la position de la molette arrive en butée après le pictogramme . Votre radiateur sèche-serviettes maintiendra une température de 7°C.



Autre exemple : La molette **D** est positionnée sur 21°C. La température affichée sur votre thermomètre est de 18°C. La valeur d'étalonnage sera donc de -3°C (3 crans).

Si vous souhaitez mettre votre radiateur sèche-serviettes en , vous devrez tourner votre molette jusqu'à la butée. Mais si vous alignez le pictogramme  avec le repère ▼, vous obtiendrez une température de 15°C.

Si votre valeur d'étalonnage est de +3°C, la butée de la molette sera sur 15°C, mais vous obtiendrez bien une température de hors gel à 7°C.

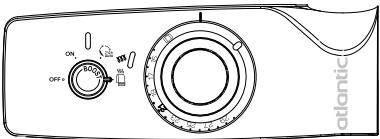

RETOUR AU RÉGLAGE DE BASE USINE

Votre radiateur sèche-serviettes vous offre la possibilité de revenir au réglage de base.

Tournez la molette de réglage de la température **D** jusqu'à la butée (dans le sens anti-horaire).

Tirez sur la couronne extérieure de la molette de réglage de la température **D** tout en maintenant la partie centrale.

Positionnez la couronne extérieure de la molette en alignant le repère ▼ avec le pictogramme .

Enfoncez ensuite la couronne extérieure de la molette de réglage de la température dans sa position initiale.

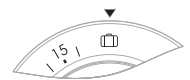
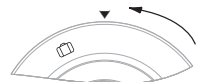

CONSEILS D'UTILISATION

- Il est inutile de mettre le radiateur sèche-serviettes au maximum, la température de la salle de bains ne montera pas plus vite.
 - Vous vous absentez plus de 48 heures : positionnez la molette de sélection des modes **A** sur **ON** et la molette de réglage de la température **D** sur .
- Votre radiateur sèche-serviettes maintiendra une température à 7° C ($\pm 3^\circ$ C).

ENTRETIEN

- Pour conserver les performances du radiateur sèche-serviettes, il est nécessaire, environ deux fois par an, d'effectuer son dépoussiérage.

Ne jamais utiliser de produits abrasifs.

EN CAS DE PROBLÈME

Problèmes rencontrés	Vérifications à faire
Le radiateur sèche-serviettes ne chauffe pas.	<ul style="list-style-type: none">- Assurez-vous que les disjoncteurs de l'installation sont enclenchés, ou bien que le délesteur (<i>si vous en avez un</i>) n'a pas coupé le fonctionnement du radiateur sèche-serviettes.- Vérifiez la température ambiante de la pièce : si elle est trop élevée, le voyant de chauffe C ne s'allume pas: le radiateur sèche-serviettes ne chauffe pas.- Éteignez, puis rallumez votre chauffage à l'aide de la molette de sélection des modes A :<ul style="list-style-type: none">• Si le voyant C clignote en permanence (<i>clignotement en continu</i>): la sonde de mesure est détériorée. Consultez le service après-vente du fabricant pour procéder à son remplacement.- Assurez-vous que le radiateur sèche-serviettes n'est pas verrouillé en position Hors Gel.- Vérifiez que le radiateur sèche-serviettes n'est pas verrouillé sur une température faible. Si c'est le cas, déverrouillez le radiateur sèche-serviettes et augmentez la température à l'aide de la molette de température D (<i>voir page 8</i>).
Le radiateur sèche-serviettes chauffe tout le temps.	<ul style="list-style-type: none">- Vérifiez que le radiateur sèche-serviettes n'est pas situé dans un courant d'air ou que le réglage de température n'a pas été modifié.- Il peut y avoir un aléa dans le réseau électrique. En cas de problème (<i>thermostat bloqué,...</i>), coupez l'alimentation du radiateur sèche-serviettes (<i>fusible, disjoncteur</i>) pendant environ 10 minutes, puis rallumez-le.- Si le phénomène se reproduit fréquemment, faites contrôler l'alimentation par votre distributeur d'énergie.- Vérifiez que le radiateur sèche-serviettes n'est pas verrouillé sur une température trop élevée. Si c'est le cas, déverrouillez le radiateur sèche-serviettes et diminuez la température à l'aide de la molette de température D (<i>voir page 8</i>).

PROBLÈME RENCONTRÉ	VÉRIFICATION À FAIRE
Le voyant B clignote.	<p>Vous avez verrouillé le radiateur sèche-serviettes et une personne a tenté de modifier son mode de fonctionnement.</p> <ul style="list-style-type: none"> - Soit vous déverrouillez le radiateur sèche-serviettes pour arrêter le clignotement et reprogrammer la fonction que vous souhaitez, - Soit vous regardez la position sur laquelle est la molette de sélection des modes A : <ul style="list-style-type: none"> - si elle est sur 24h Auto Chauffage, mettez-là sur ON ou sur 24h Auto Séchage. - si elle est sur ON, mettez-là sur 24h Auto Chauffage ou sur 24h Auto Séchage. - si elle est sur 24h Auto Séchage, mettez-là sur ON ou sur 24h Auto Chauffage. <p>Le clignotement s'arrêtera quand vous aurez mis le mode sur la position initiale lors du verrouillage.</p>
Le radiateur sèche-serviettes est très chaud en surface.	<p>Il est normal que l'appareil soit chaud lorsqu'il fonctionne, la température maximale de surface étant limitée conformément à la norme NF Electricité Performance. Si toutefois vous jugez que votre appareil est toujours trop chaud, vérifiez que la puissance est adaptée à la surface de votre pièce (<i>nous vous préconisons 50W / m²</i>) et que l'appareil n'est pas placé dans un courant d'air qui perturberait sa régulation.</p>
Les derniers éléments hauts et bas sont plus tièdes que le reste de l'appareil.	<ul style="list-style-type: none"> - Pour le haut, les éléments supérieurs ne sont pas complètement remplis pour permettre la dilatation du fluide thermodynamique. Ils se réchauffent seulement par conduction. - Pour le bas, les éléments inférieurs canalisent le retour du fluide qui a transmis sa chaleur.
Le radiateur sèche-serviettes ne suit pas les ordres de programmation	<ul style="list-style-type: none"> - Assurez-vous de la bonne utilisation de la centrale de programmation (<i>se reporter à son manuel d'utilisation</i>).
La répétition journalière du mode 24h Auto Chauffage ne fonctionne pas.	<ul style="list-style-type: none"> - Vérifiez qu'il n'y a pas eu de coupure d'alimentation électrique. - Il se peut que la position de la molette de sélection des modes A ait été changée (<i>voir page 7</i>). - Vérifiez que la molette A n'a pas été positionnée sur OFF.
La répétition journalière du mode 24h Auto Chauffage ne démarre pas à l'heure souhaitée.	<ul style="list-style-type: none"> - Vérifiez qu'il n'y a pas eu de coupure d'alimentation électrique. - Vérifiez qu'il n'y a pas eu de changement d'heure Hiver / Eté. - Vérifiez que la molette A n'a pas été positionnée sur OFF.
Mon radiateur sèche-serviettes maintient une température de 7°C alors que ma molette D est sur 15°C.	<p>Vous avez dû étalonner la température de votre sèche-serviettes. Reportez-vous au paragraphe "Étalonner la température" page 9.</p>
Des traces de salissures apparaissent sur le mur autour du radiateur sèche-serviettes.	<p>Les salissures sont uniquement liées à la qualité de l'air ambiant (<i>bougie, fumée de cigarette, mauvaise ventilation, ...</i>).</p>

	Warning	13
	Installing the device	13
	Using the device	16
	Calibrate the temperature	19
	Returning to the original factory setting	19
	Recommendations on use	20
	Maintenance	20
	In case of problem	20/21
	Warranty conditions	22

GB

	Waarschuwing	23
	Het apparaat installeren	23
	Gebruik van het apparaat	26
	Ijken van de temperatuur	29
	Terug naar de basis fabrieksinstelling	29

NL

	Tips voor gebruik	30
	Onderhoud	30
	Problemen oplossen	30/31
	Garantievoorwaarden	32

	Advertencia	33
	Instalación del aparato	33
	Utilización del aparato	36
	Verificación de la temperatura	39
	Vuelta al ajuste de base de fábrica	39
	Consejos de utilización	40
	Mantenimiento	40
	En caso de problemas	40/41
	Condiciones de Garantía	42

SP

	Precauções de utilização	43
	Instalação do aparelho	43
	Utilização do aparelho	46
	Calibração da temperatura	49
	Voltar ao ajuste de base de fábrica	49
	Conselhos de utilização	50
	Manutenção preventiva	50
	Em caso de problema	50/51
	Condições de Garantía	52

P

WARNING

GB

- This device is not intended for use by persons (*including children*) with physical, sensory or mental disability, or by persons lacking experience or knowledge, unless they have received from a person in charge of their safety adequate supervision or preliminary instructions on how to use the device.
- Prevent children from climbing on the device.
- Please ensure that children do not lean on the device or play close to it when it is operating : its surface may be hot enough to cause burns to their skin in some circumstances, particularly because their reflexes may not yet have been acquired or are slower than those of an adult. If there is any risk, fit a protective grill in front of the device.
- In order to avoid a hazard for very young children, this device should be installed so that the lowest heated rail is at least 600 mm above the floor.
- For safety reasons, it is strictly forbidden to top up devices. If necessary, contact the manufacturer's After-Sales Service or a qualified technician.
- Any intervention on the electrical parts must be performed by skilled staff.
- Do not insert objects or paper in the device.
- Upon first warming, a slight smell may appear, due to the evacuation of compounds used during the device's manufacturing.
- The casing may be hot, even when the device is off.

INSTALLING THE DEVICE

I) Location of the device

- This device was designed to be installed in residential premises. In any other case, please call your distributor.
- Installation must comply with the standards currently enforced in the country of use.
- Locate the device within minimum distances from obstacles.

Do not install the device in a draft likely to affect its control (under centralised mechanical ventilation, etc...).
Do no install it under a fixed mains outlet.

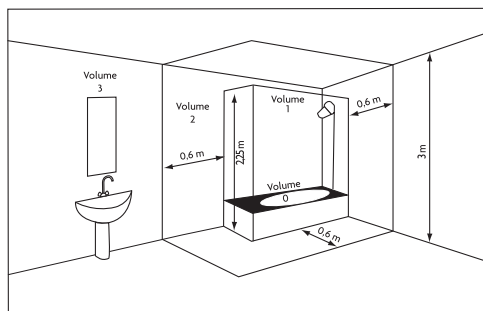
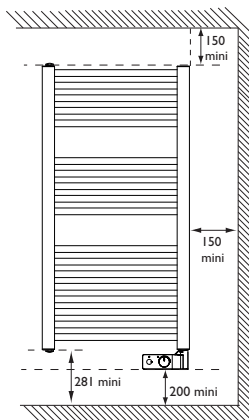

Volume 1	No electrical device
Volume 2	Electrical device IPX4
Volume 3	(Standard EN 60335-2-43 : 2003/A2: 2008)

2) How to install the device ?

- 1 Unfasten the flaps on the lid and position it against the wall with the lower flap folded back and placed on the floor or at the desired installation height. Mark off the 4 drill holes through the packaging, without drilling them, and then remove the packaging.

Power	Measurement (A)	Measurement (B)
500 W	779	350
750 W	1230	
1000 W	1599	400

Model width 400 mm	Power	Measurement (A)	Measurement (B)
	300 W	574	270
	500 W	1025	
750 W	1476		

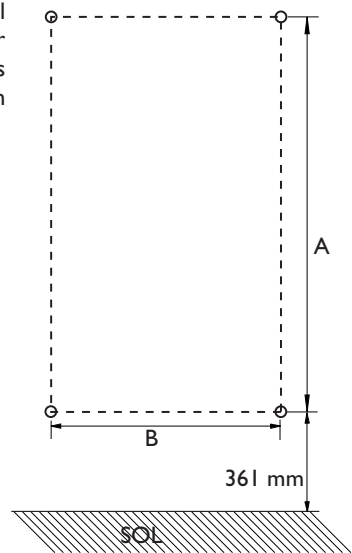

- 2 Carefully mark the 4 drilling points with a pencil (draw a cross, 2cm wide). Drill the 4 holes.

Note: The pins supplied with the device are of the standard type. In case of a particular stand, use appropriate pins.



- 3 Screw the sleeve in place. Fit the screws with the washers provided.



- 4 Screw the pins on the tubes without locking them. Check they are correctly positioned



by inserting them in the sleeves, with the device. After finding the right position, tighten the screws on each pin.

- 5 Place the device on the wall, in the sleeves. Tighten all the locking screws. Fit the caps on the ends of the pins.



3) Connecting the device

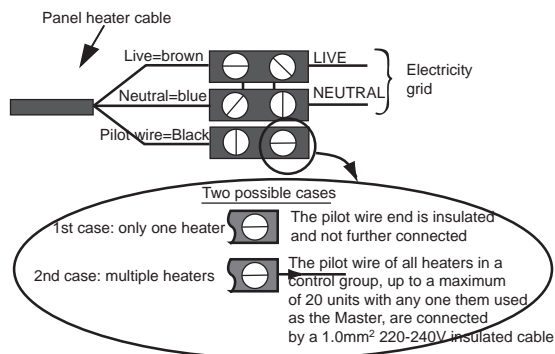

- The device must be supplied with 230V, 50Hz.
- Mains connection must be ensured using the 3-wire cable factory fitted to the heater, through a connecting box. In damp premises, such as bathrooms and kitchens, install the connecting box at least 25cm from the ground.
- The installation must comply with local national regulation. If in doubt, ask the national Atlantic distributor.
- Ground connection is forbidden.
- **Do not connect the pilot wire (black) to ground.**
- If power cable is damaged or too short, to avoid any danger it must be replaced by a qualified electrician using special tools.
- If a heater pilots or is piloted by a 30mA differential (e.g. bathroom), the pilot wire supply must be protected on this differential.

4) Programming



The device can be controlled remotely if its pilot wire is connected to a device fitted with a programmer, a programming unit or an energy management unit.

Chart indicating the orders the device can receive over its pilot wire
(to be measured between the pilot wire and the neutral).

Orders received	Current absent	Full alternance 230V	Negative half-alternance -115V	Positive half-alternance +115V
Ref/neutral oscilloscope				
Mode achieved	CONFORT	ECO	STANDBY	STOP LOAD SHEDDING
Heating temperature	CONFORT setting	3°C to 4°C below CONFORT setting	Standby temperature, about 7°C	Stopping the heating immediately. Can also be used for load shedding.

USING THE DEVICE

Your device gives you the capability of using several functions:

- **The 2h Boost function**, which enables you quickly to raise your room's temperature. Your device will operate at maximum power for 2 hours.
- **The 24h Auto heating function** , which enables you to repeat the 2h Boost function every 24 hours. Your device will operate at maximum power for 2 hours every day of the week at the same time.
- **The 24h Auto Drying function** , which enables you to heat and dry your towels every day of the week at the same time. This is ideally used during mid-season; the device is set for moderate heat.
- **The Locking function** enables you to set the heating mode you have selected (e.g.: **ON** mode, temperature set with the wheel on ) . It is used to prevent inadvertent manipulation of the device (for instance by children, etc.).

Control box

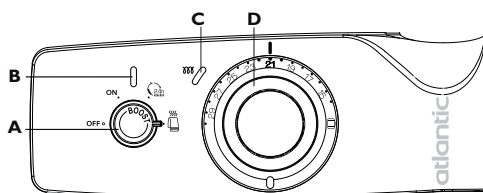

- A** Mode selection and control locking wheel.
- B** 2h Boost, 24h Auto heating, 24h Auto Drying and locking function operating light.
- C** Heating light
- D** Temperature setting wheel

Central programming control (see *programmer instructions*)

Centralised programming (via the Pilot Wire) enables you to make savings by programming temperature reductions when you wish, depending on the bathroom's period of use.

Switching on and finding the right heating temperature

The device is designed to provide the heat and comfort you require in your bathroom.

To switch on your device, position the mode selection wheel **A** to **ON**.

To set the device to standby mode, set the mode selection wheel **A** to **OFF**.

Position the temperature setting wheel **D** to  . The heating light **C** lights up if the ambient temperature is less than that displayed.

Wait at least 6 hours for the temperature to stabilise.

If you are dissatisfied with the room's temperature, set the temperature setting wheel **D** to 

How to raise the room's temperature quickly : use of the 2h Boost function.

To activate the 2h Boost function, set the mode selection wheel **A** to **ON**; then hold down wheel **A** for approx. 1 second. If you press the wheel for too long, you risk locking the settings (see page 18). Light **B** comes on. The heating light **C** is lit.

Your device operates at maximum power for 2 hours and then returns to normal operation (*heating the room to the temperature you have chosen*).

To switch off the 2h Boost function (before 2 hours have expired), hold down wheel **A** again for approx. 1 second.

Light **B** goes out.

Your device resumes normal operation.



How to raise the room's temperature quickly every day : how to use the 24h Auto heating function.

To activate the 24h Auto function, set the mode selection wheel **A** to .

When you activate the 24h Auto function, the 2h Boost function comes on.

Light **B** comes on. The heating light **C** is lit.

Your device operates at maximum power for 2 hours and then returns to normal operation (*the same as when set to **ON***).

*You can switch off this function before two hours have expired by holding down wheel **A** for approx. 1 second.*

The 2h Boost function comes on for a second time the following day 45 minutes before the programmed time for the initial start and then at the same time every day of the week.

Example of use :

You wish to have your optimum comfort temperature at 7 AM.

On the first day, at 7AM, set the mode selection **A** to . Your device starts to heat at maximum power for 2 hours and then resumes normal operation after 2 hours.

On the following day and the days after, your device will heat at full power at 6:15 AM to provide your comfortable temperature at 7 AM.

To activate the 2h Boost function outside the set hours for the 24h Auto function, press for approx. 1 second the mode selection wheel **A**.

Light **B** comes on. The heating light **C** is lit.

Your device operates at maximum power for 2 hours and then returns to normal operation (*the same as when set to **ON***).

*You can switch off this function before the two hours have expired by holding down wheel **A** for approx. 1 second.*

To switch off the 24h Auto function, change the position of the mode selection wheel **A**.

Your device resumes normal operation at the end of the cycle started (*the light stays on **B** until the end of the cycle*).

To stop the cycle immediately, turn the wheel **A** to **OFF**.

The 24h Auto function is deactivated.

Heating and drying towels: how to use the 24h Auto Drying function.

To activate the 24h Auto Drying function, set the mode selection wheel **A** to .

Light **B** comes on.

Your device operates at medium power for 2h 15 min and then stops heating (*the device remains ON*).

*You can deactivate the function at any time with a 1-second press on the selection wheel **A**.*

The 24h Auto drying function will repeat the cycle every day of the week at the same time.

The second time that the 24h Auto drying function starts up will be the following day, 45 minutes before the time programmed when you first activated the function and then at the same earlier time every day of the week.

Example of use:

You wish to have warm towels at 7 AM.

On the first day, at 7AM, set the mode selection wheel **A** to . Your device starts to heat at medium power for 2h 15 min and then stops (*it remains ON*).

On the following day and the days thereafter, your device starts to heat at medium power at 6:15 AM to heat your towels for 7 AM and then dries them afterwards until the end of the 2h 15 min period.

To activate the 24h Auto Drying function outside the programmed time, hold down the mode selection wheel **A** for 1 second.

Light **B** comes on.

Your device operates for 2h 15 min and then stops heating.

*You can deactivate this function at any time before the 2h 15 min period has expired by pressing the selection wheel **A**.*

To deactivate the 24h Auto drying function, change the position of the mode selection wheel **A**. Your device resumes normal operation at the end of the cycle started (*the light stays on **B** until the end of the cycle*).

To stop the cycle immediately, turn the wheel **A** to **OFF**.

The 24h Auto Drying function is deactivated.



Locking the controls: how to use the Locking function

This function enables you to lock the heating mode you have selected (e.g.: mode **ON**, temperature set with the wheel on ). It is used to prevent any untimely operation of the device (by children, etc.).

To activate the Locking function, hold down the mode selection wheel **A** for more than 3 seconds and release (*the wheel may be at any position except OFF*).

Light **B** flashes 5 times: the settings are locked.

The beforehand selected temperature cannot be altered.

You can still use the 2h Boost function by pressing wheel **A** (*if the wheel **A** were set to ON or * or ).

To switch off the Locking function, hold down the mode selection wheel **A** for more than 3 seconds and release. Light **B** flashes 5 times: the settings are locked.



You can change the position of the mode selection wheel **A** but any changes will not be registered.

- If you change the position of the mode selection wheel **A**, light **B** flashes.
- If you change the position of the temperature setting wheel **D**, the temperature will not change.

CALIBRATE THE TEMPERATURE

After several hours of heating up, depending on your installation (*the position of your device and its output in relation to the volume of your room, the insulation level,...*) you may record a different temperature that the one shown on your device. In this case, you can calibrate the temperature displayed.

*E.g.: The wheel **D** is set to 21° C. The temperature displayed on your thermometer is 20° C.*

Pull the outer ring of the temperature-setting wheel **D** while holding in the central part.



Set the wheel's outer ring to the temperature that you have recorded with your thermometer (*you can change the position by -3° C to +3° C*).

Then push the wheel's outer ring back to its initial position.

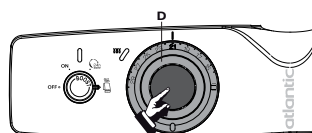
The device will heat up to maintain a temperature of 20° C.





If you wish to set your device to Frost-free Mode :

If you calibrate the temperature setting, the position of the pictogram  will be altered, i.e. the wheel will reach the end stop no longer on the pictogram , but the temperature obtained will still be a frost-free temperature, i.e. 7° C (*the last two notches on the wheel always correspond to Frost-free Mode*).

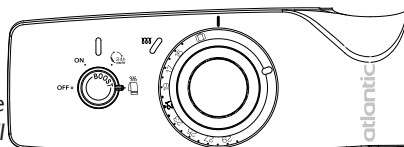
In the above example, with a calibration value of -1° C, the wheel's position reaches the end stop after the pictogram . Your device will maintain a temperature of 7° C.



Another example : The wheel **D** is set to 21° C. The temperature displayed on your thermometer is 18° C. The calibration value will therefore be -3° C (3 notches).

If you wish to set your device to , you must turn the wheel up to the end stop. But if you align the pictogram  with the mark ▼, you will obtain a temperature of 15° C.

If your calibration value is +3° C, the wheel's end stop will be on 15° C, but you will still have a Frost-free temperature of 7° C.

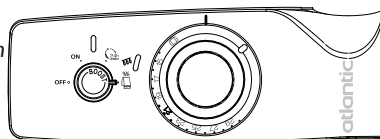

RETURNING TO THE ORIGINAL FACTORY SETTING

Your device provides you with the possibility of returning to the original factory setting.

Turn the temperature-setting wheel **D** up to the end stop (*anti-clockwise*).

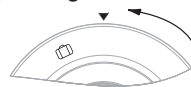

Pull the wheel's outer ring **D** while holding in the central part.

Set the outer ring to align the mark ▼ with the pictogram  .

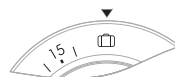

Then push the wheel's outer ring back to its initial position.

RECOMMENDATIONS OF USE

- It is useless to set the device to maximum power, the bathroom temperature will not rise any faster.
- If you will be away for more than 48 hours : set the mode selection wheel **A** to **ON** and the temperature setting wheel **D** to  .
Your device will keep the temperature at 7°C (±3° C).

MAINTENANCE

- Switch off the device before any maintenance is performed.
- To maintain the performance of the device, about twice per year, clear the dust.
Do not use abrasive products.
- Devices with this symbol should not be disposed of with normal household rubbish but instead must be collected separately and recycled.
The collection and recycling of products at the end of their service life must be carried out in accordance with the local regulations.



IN CASE OF PROBLEM

Problems Encountered	Checks to be made
The device does not heat	<ul style="list-style-type: none"> - Ensure that the main circuit breakers are closed or that the overload cut-out has not cut off the supply to the advice. - Check the air temperature in the room : if it is too high, the heating light C does not come on: the device does not heat. - Switch your heating OFF and then ON again with the mode selection wheel A : <ul style="list-style-type: none"> • If the indicator light C flashes constantly (<i>continuous flashing</i>): the measuring sensor is defective. Contact the manufacturer's local After-Sales service in order to replace it. - Ensure that the device is not locked in the Frost-Free position. - Check that the device is not locked onto a low temperature. If this is the case, unlock the device and increase the temperature using the temperature setting wheel D (see page 18).
The device heats all the time	<ul style="list-style-type: none"> - Check that the device is not located in a draft or that the temperature setting has not been changed. - There may be a fluctuation in the electricity supply. If you experience a problem (<i>thermostat locked, ...</i>), cut off the electricity supply to the towel-dryer (<i>via the fuse or circuit breaker</i>) for approx. 10 minutes and the switch it on again. - If you encounter the same phenomenon frequently, have your power supply checked by your local utility. - Check that the device is not locked onto too high a temperature. If this is the case, unlock the device and reduce the temperature using the temperature setting wheel D (see page 18).

IN CASE OF PROBLEM

GB

Problems Encountered	Checks to be made
The indicator light B flashes.	<p>You have locked the device and someone has tried to alter its operating mode.</p> <ul style="list-style-type: none"> - Either unlock the device to stop the light from flashing and reprogramme it for the desired function, - Or check the position to which the mode selection wheel A has been set: <ul style="list-style-type: none"> - If it is set to 24h Auto Heating, set it to ON or 24h Auto Drying. - If it is set to ON, set it to 24h Auto Heating or 24h Auto Drying. - If it is set to 24h Auto drying, set it to ON or 24h Auto Heating. <p>The light will stop flashing when you set the mode to the position where it had initially been locked.</p>
The surface of the device is very hot.	<p>It is normal for the device to be hot when it is operating; the maximum surface temperature is limited in accordance with the prevailing standard. If, nevertheless, you think your device is always too hot, check that the output is suitable for the size of your room (<i>we recommend 50W / m³</i>) and that the device is not located in a draft interfering with its automatic controls. The last elements, top and bottom, are more tepid than the rest of the device.</p>
The last elements, top and bottom, are more tepid than the rest of the device	<ul style="list-style-type: none"> - In the case of the top one, the upper elements are not completely filled to allow for expansion of the thermodynamic fluid. They heat up only by conduction. - In the case of the bottom one, the lower elements channel the returning fluid after it has transmitted its heat.
24h Auto mode does not repeat every day.	<ul style="list-style-type: none"> - Check that the electricity supply has not been interrupted at any time. The position of the mode selection wheel A may have been changed (<i>refer to the section on page 17</i>). - Check that the wheel A was not set to OFF.
The device does not follow the programming instructions	<ul style="list-style-type: none"> - Ensure that the programmer is being used correctly (<i>please refer to the User's Manual</i>).
Repetition of 24h Auto mode does not start at the desired time.	<ul style="list-style-type: none"> - Check whether the electricity supply has been cut off at any time. - Check whether there has been a changeover from Summer to Winter time or vice versa. - Check that the wheel A was not set to OFF.

WARRANTY CONDITIONS

KEEP THIS DOCUMENT IN A SAFE PLACE

(To be presented by the user only in the event of a claim)

- The guarantee period is two years from the date of installation or purchase and may not exceed 30 months from the date of manufacture in the absence of a receipt.
- The guarantee covers the replacement and supply of components recognised as being defective, excluding any damages or interest.
- The user is responsible for any labour or transport costs.
- The guarantee does not cover any damage arising from improper installation, abnormal use or non-observance of the requirements of the said instructions for installation and use .
- The stipulations of the present guarantee conditions do not exclude any of the purchaser's legal rights of guarantee against faults or hidden defects, which are applicable in all cases under the stipulations of Articles 1641 of the Civil Code.
- Present this certificate to your distributor or installer only in the event of a claim, together with your purchase invoice.

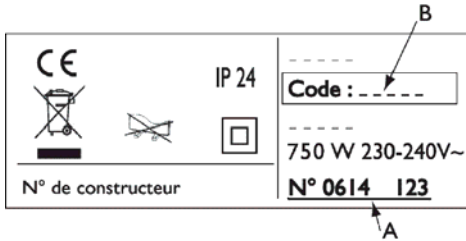

SERIAL NUMBER* (A):

TYPE OF DEVICE* (B):

CUSTOMER'S NAME AND ADDRESS:

* This information can be found on the information plate situated on the left-hand side of the device.

FOR SALES IN AUSTRALIA

ATLANTIC AUSTRALASIA PTY LTD
 4/13-25 Church Street
 Hawthorn, Victoria 3122
 Australia Web: www.atlantics.com.au

Free Call: 1800 677 857
 Phone: 03 9852 9599
 Fax: 03 9852 9844

FOR SALES IN THE U.K

ATLANTIC UK Limited
 The Old Mill
 Mill Lane e-mail: sales@atlantic-uk.co.uk
 Uckfield
 East Sussex TN22 5AA

Phone: 01825 767474
 Fax: 01825 767478

FOR SALES IN NEW ZEALAND

ATLANTIC AUSTRALASIA
 Website: www.atlantics.co.nz

Phone: 0800 422 000
 Fax: 0011 64 43 800 509

OTHER COUNTRIES

ATLANTIC INTERNATIONAL

Phone: 00 33 146836000

WAARSCHUWING

- Dit apparaat is niet geschikt om te worden gebruikt door personen (*kinderen inbegrepen*) met verminderde lichamelijke, zintuigelijke of geestelijke vermogens of door personen zonder ervaring of kennis behalve in het geval zij door degene die voor hun veiligheid verantwoordelijk is, in het oog worden gehouden of vooraf de nodige instructies hebben gekregen met betrekking tot het gebruik van het apparaat.
- Pas op dat kinderen niet tegen het apparaat aanleunen en in de buurt spelen wanneer het aanstaat. Het oppervlak van het apparaat kan onder bepaalde omstandigheden brandwonden op de huid veroorzaken, vooral wegens het feit dat kinderen niet dezelfde of minder snelle reflexen hebben dan volwassenen. Zorg er bij risico's voor dat er een beschermingsrooster voor het apparaat wordt gezet.
- Om alle gevaar voor jonge kinderen te vermijden is het aangeraden om het apparaat zodanig te plaatsen dat de onderste verwarmingsbaar minstens 600 mm van de grond verwijderd is.
- Laat de kinderen niet op het apparaat klimmen.
- Om veiligheidsredenen is het officieel verboden om ongemengde apparaten opnieuw te vullen. Neem zo nodig contact op met de klantenservice van de fabrikant of een gekwalificeerde professional.
- Alle servicebeurten van elektrische onderdelen dienen te worden uitgevoerd door speciaal hiervoor opgeleide technici.
- Zorg dat er geen vreemde voorwerpen of papier in het apparaat terecht komen.
- De eerste keer dat u de verwarming gebruikt kan er een lichte geur worden verspreid door de afvoer van eventuele fabricageresten van het apparaat.
- De behuizing kan zelfs bij stilstand nog warm zijn.

NL

HET APPARAAT INSTALLEREN

1) Waar moet u het apparaat installeren?

- Dit apparaat is ontworpen om te worden geïnstalleerd in een woning. Raadpleeg uw verdeler in alle andere gevallen.
- Het apparaat moet worden geïnstalleerd volgens het boekje en de geldende normen in het land van bestemming.
- Volg de instructies voor de minimaal vereiste ruimte rondom het apparaat.

Het apparaat niet op de volgende plaatsen installeren:

- In de tocht, omdat hierdoor de temperatuurregeling verstoord zou kunnen worden (*bijv. onder een centraal mechanisch ventilatiesysteem enz.*).
- Onder een vaste contactdoos.

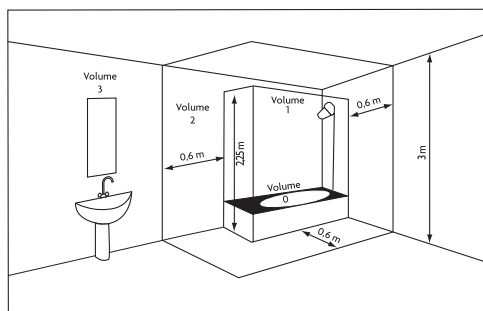
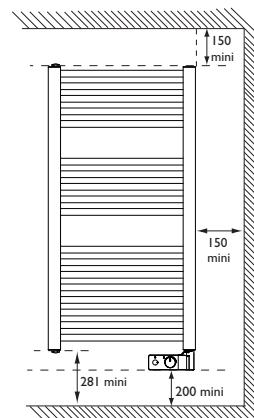

Volume 1	Geen elektrische apparaten
Volume 2 Volume 3	Elektrische apparaten IPX4 (Norm EN 60335-2-43 : 2003/A2: 2008)

2) Hoe installeert u het apparaat?

1 Maak de kleppen van het deksel los en zet dit tegen de muur met de onderste uitgevouwen klep op de grond of op de gewenste installatiehoogte. Teken de 4 boorgaten door de verpakking heen (zonder erdoor heen te priken) en verwijder vervolgens de verpakking.

	Notering (A)	Notering (B)
500 W	779	350
750 W	1230	
1000 W	1599	400

Model breedte 400 mm		Cote (A)	Cote (B)
	300 W	574	270
	500 W	1025	
750 W	1476		

2 Geef de 4 boorgaten zorgvuldig aan met potlood (teken een kruis van 2 cm breed). Boor de 4 gaten.
Opmerking: De bij het apparaat meegeleverde plugs zijn standaardmodellen. In geval van een bijzonder steunstuk, dient u passende plugs te gebruiken.

3 Schroef de hangers vast (en gebruik hiervoor een onderleg ringetje onder iedere schroef). Zorg ervoor dat de borgschroeven naar boven toe toegankelijk blijven.

4 Plots op de buizen schroeven zonder ze te blokkeren. Het automatische instelling controleren door ze te zetten met het apparaat. Eens de gevonden positie, de schroeven van elke plot blokkeren.

5 Het apparaat aan de muur zetten. Elke schroef van blokkageschroeven. De capuchons in einde van plots zetten.

3) Het apparaat aansluiten

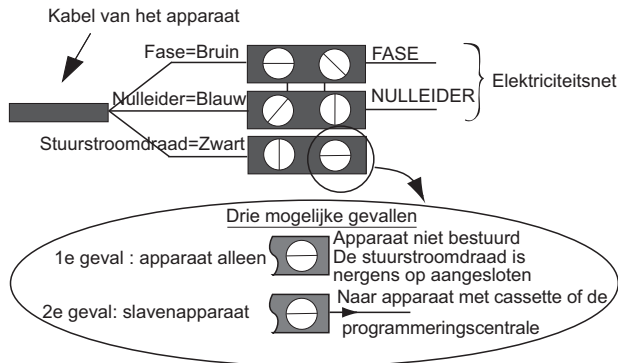

- Het apparaat moet worden gevoed met 230 V 50Hz.
 - Het apparaat wordt aangesloten op de netspanning met behulp van een 3-aderige kabel door middel van een aansluitkast. In vochtige ruimten zoals badkamers en keukens, moet de aansluitkast op een hoogte van minstens 25 cm van de vloer worden geïnstalleerd.
 - De installatie moet een omnipolair uitschakelsysteem bevatten met een contactopeningsafstand van minstens 3mm.
 - Het is verboden om het apparaat te aarden.
- Nooit de hulpdraad (zwart) van het apparaat aarden.**
- Indien de voedingskabel beschadigd is, moet hij ter voorkoming van elk risico, worden vervangen door een gekwalificeerde persoon.
 - Als een sturend of bestuurd apparaat wordt beschermd door een differentieel van 30mA (*badkamer*), dan moet de voeding van de stuurdraad op dit differentieel worden beveiligd.



4) Programmering



Het apparaat kan op afstand worden aangestuurd als de stuurdraad is aangesloten op een apparaat met scheduler, een programma-eenheid of een energiebeheerder.

Tabel van de commando's die het apparaat kan ontvangen via de stuurdraad
(te meten tussen de stuurdraad en de neutrale geleider).

Ontvangen commando's	Geen stroom	Volledige halve golf 230V	Negatieve halve golf -115V	Positieve halve golf +115V
Oscilloscoop Ref/Neutraal	—			
Ingestelde methode	COMFORT	ECO	VORSTVRIJ	UIT TIJDELIJKE STROOMAF
Verwarmingstemperatuur	COMFORT instelling	Verlaging van 3°C ten opzichte van de COMFORT instelling	Vorstvrij temperatuur van ongeveer 7°C	Onmiddellijk uitzetten van de verwarming. Kan ook worden gebruikt voor tijdelijke stroomafsluiting

GEBRUIK VAN HET APPARAAT

Het apparaat biedt meerdere functies :

- **Functie 2u Boost**, deze functie stelt u in de gelegenheid de temperatuur in het vertrek snel op te voeren. Het apparaat draait twee uur lang op zijn maximale vermogen.
- **Functie 24uAuto Verwarming** , met deze functie wordt de 2u Boost functie om de 24 uur herhaald. Het apparaat draait twee uur lang op zijn maximale vermogen en dit iedere dag van de week op hetzelfde tijdstip.
- **Functie 24u Auto Drogen** , deze functie maakt het u mogelijk uw handdoeken iedere dag van de week op hetzelfde tijdstip te drogen. Deze functie is ideaal te gebruiken in het voor- of najaar als het apparaat in de gematigde modus staat.
- **Functie Vergrendeling**, deze functie maakt het u mogelijk de door u gekozen verwarmingsmodus vast te leggen (bv: modus **ON**, temperatuur ingesteld met het knopje op ). Deze functie wordt gebruikt om te voorkomen dat het apparaat per ongeluk ontgeld wordt (kinderen....).

Bedieningskast

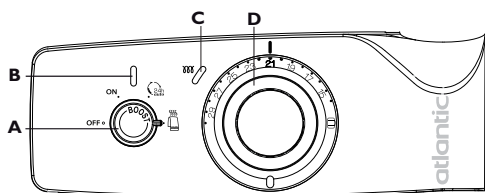

- A** Selectieknop modi en Vergrendeling van de bediening.
- B** Controlelampje werking van de functies 2u Boost, 24u Auto Verwarming, 24h Auto Drogen et Vergrendeling.
- C** Controlelampje verwarming.
- D** Instelknop van de temperatuur.

Bediening via gecentraliseerde programmering (zie handleiding programmeergelaar)

De gecentraliseerde programmering (via de Pilotdraad) maakt het u mogelijk energiekosten te besparen door de temperatuur lager in te stellen op de door u gekozen tijdstippen, naar gelang het moment waarop de badkamer niet wordt gebruikt.

Inwerkingstelling en het vinden van de juiste verwarmingstemperatuur.

Dit apparaat is ontworpen om u warmte en comfort te verschaffen in uw badkamer.

Om het apparaat in werking te stellen, moet u het modus selectieknopje **A** op **ON** zetten.

De temperatuur instelknop **D** op  zetten. Het controlelampje van de verwarming **C** gaat branden als de omgevingstemperatuur lager is dan de gewenste temperatuur.

U moet op zijn minst 6 uur wachten totdat de temperatuur stabiel is.

Als de temperatuur van het vertrek niet naar wens is, moet u de temperatuur instelknop opnieuw instellen.

Om het apparaat in stand-by te zetten, moet u het modus selectieknopje **A** op **OFF** zetten.

Snel opvoeren van de temperatuur in het vertrek : Gebruik van de functie 2u Boost.

Om de functie 2u Boost aan te zetten, moet u het modus selectieknopje **A** op **ON** zetten en dan 1 seconde lang opnieuw drukken op dit knopje **A**. Maar als u te lang op dit knopje drukt, kan het gebeuren dat u de instellingen vergrendelt (zie bladzijde 28).

Het controlelampje **B** licht op. Het controlelampje van de verwarming **C** brandt.

Het apparaat zal 2 uur lang draaien op zijn volle vermogen en gaat dan terug naar zijn normale werking (verwarming van het vertrek op de door u gekozen temperatuur).

Om de functie 2u Boost uit te zetten (voor het verstrijken van de 2 uur cyclus), moet u ongeveer 1 seconde lang drukken op het knopje **A**.

Het controlelampje **B** gaat uit.

Het apparaat gaat terug naar zijn normale werking.

Snel, en dagelijks, de temperatuur van het vertrek opvoeren : Gebruik van de functie 24u Auto Verwarming.

Om de functie 24u Auto Verwarming aan te zetten, moet u het modus selectieknopje **A** op  zetten.

Als u de functie 24u Auto Verwarming aanzet, wordt de functie 2u Boost geactiveerd.

Het controlelampje **B** licht op. Het controlelampje van de verwarming **C** brandt.

Het apparaat zal 2 uur lang draaien op zijn volle vermogen en gaat dan terug naar zijn normale werking (zelfde als op **ON**).

*U kunt deze functie op ieder willekeurig moment uitzetten voor het verstrijken van de 2 uur, door ongeveer 1 seconde lang te drukken op het knopje **A**.*

De volgende dag gaat de functie 2u Boost van start 45 minuten voor het tijdstip geprogrammeerd tijdens de eerste inwerkingstelling en vervolgens op hetzelfde tijdstip iedere dag van de week (en dit zolang het knopje **A** op  blijft staan).

Gebruiksvoorbeeld :

U wenst een optimaal comfort om 7 uur.

De eerste dag, om 7 uur, moet u het modus selectieknopje **A** op  zetten. Het apparaat gaat dan 2 uur lang draaien op zijn volle vermogen en gaat terug naar zijn normale werking na het verstrijken van deze 2 uren.

De volgende dag, en de dagen erop, gaat het apparaat op zijn volle vermogen aan om 6.15 uur voor een optimaal comfort om 7 uur.

Activeren van de functie 2u Boost buiten de uren van de functie 24u Auto Verwarming, door ongeveer 1 seconde u moet drukken op het modus selectieknopje **A**.

Het controlelampje **B** licht op. Het controlelampje van de verwarming **C** brandt.

Het apparaat zal 2 uur lang draaien op zijn volle vermogen en gaat dan terug naar zijn normale werking (zelfde als op **ON**).

*U kunt deze functie op ieder willekeurig moment uitzetten voor het verstrijken van deze 2 uren door ongeveer 1 seconde lang te drukken op het knopje **A**.*

Om de functie 24u Auto Verwarming uit te zetten, moet u de stand van het modus selectieknopje **A** wijzigen.

Het apparaat gaat terug naar zijn normale werking aan het einde van de cyclus begonnen (het lampje blijft branden **B** tot aan het einde van de cyclus).

Onmiddellijk te stoppen de cyclus, draai de knop **A** op **OFF**.

De functie 24u Auto Verwarming is uitgezet.

Handdoeken verwarmen en drogen: Gebruik van de functie 24u Auto Drogen.

Om de functie 24u Auto Drogen aan te zetten, moet u het modus selectieknopje **A** op  zetten.

Het controlelampje **B** licht op.

Het apparaat gaat in de gematigde verwarmingsmodus 2.15 uur lang en dan stopt de verwarming (maar het apparaat blijft wel onder spanning staan).

U kunt deze functie op ieder willekeurig moment uitzetten door ongeveer 1 seconde lang te drukken op het knopje **A**.

De functie 24u Auto Drogen treedt iedere dag van de week op hetzelfde tijdstip in werking.

De tweede keer, dus de volgende dag, treedt de functie 24u Auto Drogen in werking 45 minuten voor het tijdstip geprogrammeerd op de eerste inwerkingstelling en vervolgens op hetzelfde tijdstip iedere volgende dag van de week.

Gebruiksvoorbeeld :

U wenst dat uw handdoeken om 7 uur warm zijn.

De eerste dag, om 7 uur, moet u het modus selectieknopje **A** op  zetten. Het apparaat gaat in de gematigde verwarmingsmodus 2.15 uur lang en gaat dan uit (*maar blijft onder spanning staan*).

De volgende dag, en de dagen erop, gaat het apparaat in de gematigde verwarmingsmodus om 6.15 uur om ervoor te zorgen dat uw handdoeken warm zijn om 7 uur en om ze te daarna te drogen tot aan het verstrijken van de periode van 2.15 uur.

Om de functie 24u Auto Drogen aan te zetten buiten de geprogrammeerde tijdstippen, moet u ongeveer 1 seconde lang drukken op het modus selectieknopje **A**.

Het controlelampje **B** licht op.

Het apparaat treedt 2.15 uur lang in werking en verwarmt daarna niet meer.

*U kunt deze functie op ieder willekeurig moment voor het verstrijken van de 2.15 uren uitzetten door te drukken op het knopje **A**.*

Om de functie 24u Auto Drogen uit te zetten, moet u de stand van het knopje **A** wijzigen. Het apparaat gaat terug naar zijn normale werking aan het einde van de cyclus begonnen (*het lampje blijft branden **B** tot aan het einde van de cyclus*).

Onmiddellijk te stoppen de cyclus, draai de knop **A** op **OFF**.

De functie 24u Auto Drogen is uitgezet.

Vergrendelen van de bedieningsorganen: Gebruik van de functie Vergrendeling.

Om de functie Vergrendeling aan te zetten, moet u langer dan 3 seconden lang drukken op het modus selectieknopje **A** en laat. (*het knopje mag op alle standen staan met uitzondering van de stand **OFF***).

Het controlelampje **B** knippert 5 keer: de instellingen zijn nu vergrendeld.

De gekozen temperatuur kan niet gewijzigd worden.

De functie 2u Boost kan nog wel gebruikt worden door te drukken op het knopje **A** (*indien het knopje **A** op **ON** of op  of op  stond*).

Om de functie Vergrendeling uit te zetten, moet u langer dan 3 seconden drukken op het modus selectieknopje **A** en laat. Het controlelampje **B** knippert 5 keer: de instellingen zijn nu ontgrendeld.



U kunt de stand van het modus selectieknopje **A** wijzigen maar deze wijziging zal niet doorgevoerd worden.

- Als u de stand van het modus selectieknopje **A** wijzigt, gaat het controlelampje **B** knipperen.
- Als u de stand van het temperatuur instelknopje **D** wijzigt, zal de temperatuur niet veranderen.

IJKEN VAN DE TEMPERatuur

Na meerdere uren verwarming, is het mogelijk naar gelang de installatie bij u thuis (*plaats, vermogen van de radiator ten opzichte van het volume van het vertrek, isolatie...*), dat de temperatuur aangegeven op de thermometer verschilt van die aangegeven op de apparaat. In dit geval kunt u de temperatuur op het scherm ijken.

Ex: Het knopje D staat op 21°C. De temperatuur op de thermometer bedraagt 20°C.

Trek aan het buitenwielte van het temperatuur stelknopje D terwijl u het centrale gedeelte vasthoudt.



Zet dan het buitenwielte op de temperatuur die door de thermometer wordt aangegeven (*de wijziging van de stand kan gaan van -3°C tot +3°C*).

Dan het buitenwielte van het temperatuur stelknopje terug drukken naar zijn oorspronkelijke stand.

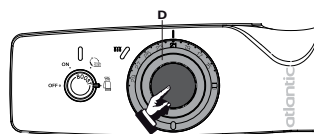
Het apparaat zal gaan verwarmen om een temperatuur van 20°C in stand te houden.





U wilt de radiator in de Vorstvrije modus zetten :

Als u de temperatuur heeft geijkt, zal de stand van het pictogram  gewijzigd worden, te weten dat het knopje in de aanslag is gezet en niet meer staat op het pictogram , zij het dat de verkregen temperatuur desondanks een vorstvrije temperatuur zal zijn, te weten 7°C (*de laatste twee standen van het knopje komen altijd overeen met de Vorstvrije Modus*).

NL

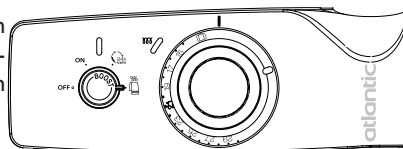
In het hierboven staande voorbeeld met een ijk waarde van -1°C, komt het knopje in de aanslag te staan achter het pictogram . Het apparaat zal een temperatuur van 7°C in stand houden.



Ander voorbeeld : Het knopje D staat op 21°C. De temperatuur op de thermometer geeft 18°C aan. De ijk waarde bedraagt du -3°C (3 standen). Indien u het apparaat op wenst te zetten , moet u het knopje draaien tot aan de aanslag.

Maar als u het pictogram  in lijn zet met het merkteken ▼, verkrijgt u een temperatuur van 15°C.

Als de ijk waarde +3°C bedraagt, staat de aanslag van het knopje op 15°C, maar krijgt u een vorstvrije temperatuur van 7°C.

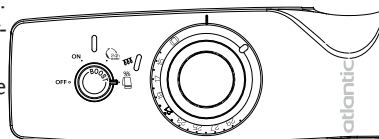

TERUG NAAR DE BASIS FABRIEKSINSTELLING

Het apparaat biedt de mogelijkheid terug te gaan naar de basis instelling.

Draai het temperatuur stelknopje D tot aan de aanslag (*tegen de klok in*).

Trek aan het buitenwielte van het stelknopje D terwijl u het centrale gedeelte vasthoudt.

Draai nu het buitenwielte van het knopje totdat het merkteken ▼ in lijn staat met het pictogram .

Druk dan het buitenwielte van het temperatuur stelknopje terug in zijn oorspronkelijke stand.

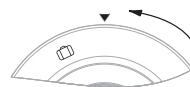

TIPS VOOR GEBRUIK

- Het heeft geen zin om het apparaat in zijn maximale stand te laten staan, de temperatuur van de badkamer zal niet sneller omhoog gaan.
- Als u langer dan 48 uur niet thuis bent: zet het modus selectieknopje **A** op **ON** en het temperatuur instelknopje **D** op  .
Het apparaat zal een temperatuur van 7°C (±3°C) in stand houden.

ONDERHOUD

- Om het prestatievermogen van het apparaat veilig te stellen, is het nodig dat u het ongeveer twee keer per jaar van stof ontdoet.

Nooit schurende producten gebruiken.

- Apparaten voorzien van dit symbool mogen niet met het huisafval afgevoerd worden maar moeten worden gebracht naar speciale recycling installaties.

Het ophalen en het recyclen van in onbruik geraakte producten moeten tot stand gebracht worden volgens de plaatselijke bepalingen en voorschriften.



PROBLEMEN OPLOSSEN

Problemen	Controles
Het apparaat verwarmt niet	<ul style="list-style-type: none"> - Controleer of de hoofdzekeringen van de installatie zijn ingeschakeld of het ontlastsysteem (als u dat een hebt) de voeding van het apparaat niet heeft uitgeschakeld. - Controleer de luchttemperatuur van het vertrek : als deze te hoog is, gaat het controlelampje van de verwarming C niet branden: het apparaat verwarmt niet. - Zet het uit en zet het dan weer aan met behulp van het modus selectieknopje A: <ul style="list-style-type: none"> • Als het controlelampje C blijft knipperen (<i>continu knipperen</i>): de meetsonde is defect geraakt. Neem contact op met de servicedienst van de fabrikant om de sonde te laten vervangen. - Controleer of het apparaat niet vergrendeld is in de Vorstvrije stand. - Controleer of het apparaat niet vergrendeld is in een lage temperatuur stand. Mocht dit het geval zijn, dan moet u het apparaat ontgrendelen en de temperatuur opvoeren met behulp van het temperatuur knopje D (zie bladzijde 28).
Het apparaat verwarmt continu	<ul style="list-style-type: none"> - Controleer of het apparaat niet op de trek staat of dat de temperatuurinstelling is gewijzigd. - Er kan een storing zijn opgetreden elders in het stroomnet. In geval van problemen (<i>thermostaat geblokkeerd...</i>), moet u de voeding van het apparaat ongeveer 10 minuten lang uitzetten (<i>zekering, lastschakelaar</i>) en dan terug aanzetten. - Als dit dikwijls gebeurt, moet u de voeding door uw energietoeleveringsbedrijf laten controleren. - Controleer of het apparaat niet staat vergrendeld op een te hoge temperatuur. Mocht dit het geval zijn, dan moet u het apparaat ontgrendelen en de temperatuur later zetten met behulp van het temperatuur knopje D (zie bladzijde 28).

Problemen	Controles
<p>Het controlelampje B knippert.</p>	<p>U hebt het apparaat vergrendeld en iemand heeft geprobeerd om zijn werkingsmodus te wijzigen.</p> <ul style="list-style-type: none"> - U kunt ofwel het apparaat ontgrendelen om ervoor te zorgen dat het knipperen ophoudt en dan de gewenste functie programmeren, - Of u kijkt op welke stand het modus selectieknopje A staat : <ul style="list-style-type: none"> - als het staat op 24u Auto Verwarming, moet u het op ON zetten of op 24u Auto Drogen. - als het op ON staat, moet u het zetten op 24u Auto Verwarming of op 24u Auto Drogen. - als het op 24u Auto Drogen, moet u het op ON zetten of op 24u Auto Verwarming. <p>Het knipperen stopt als u de modus instelt op de oorspronkelijke stand bij het vergrendelen.</p>
<p>Het apparaat is zeer warm aan de oppervlakte.</p>	<p>Het is normaal dat het apparaat heet is als het aanstaat. De maximale temperatuur is altijd begrensd volgens de Franse norm NF Electricité Performance. Als u echter vindt dat uw apparaat nog steeds te warm is, moet u controleren dat het vermogen past bij de oppervlakte van het vertrek (<i>we raden 50W / m³ aan</i>) en de regeling niet van slag wordt gebracht omdat het apparaat op de tocht staat.</p>
<p>De laatste elementen onder en boven lauwer zijn dan de rest van het apparaat.</p>	<ul style="list-style-type: none"> - Wat betreft de bovenkant, de bovenste elementen worden niet volledig gevuld zodat de thermodynamische vloeistof kan uitzetten. Ze worden daarna pas warm door geleiding. - Wat betreft de onderkant, de elementen kanaliseren de terugloop van de vloeistof die zijn warmte heeft afgegeven.
<p>Het apparaat volgt de programmeringscommando's niet op</p>	<ul style="list-style-type: none"> - Controleer dat de programmeringscentrale goed wordt gebruikt (<i>kijk hiervoor in de gebruiksaanwijzing</i>).
<p>De dagelijkse herhaling van de modus 24u Auto Verwarming doet het niet.</p>	<p>Controleer of er zich geen stroomonderbreking heeft voorgedaan. Het kan ook zijn dat de stand van het modus selectieknopje A is gewijzigd (<i>zie bladzijde 27</i>).</p> <p>Een controle dat het knopje A niet was ingesteld op OFF.</p>
<p>De dagelijkse herhaling van de modus 24u Auto Verwarming gaat niet van start op het gewenste tijdstip.</p>	<ul style="list-style-type: none"> - Controleer of er zich geen stroomonderbreking heeft voorgedaan. - Controleer of men niet is overgegaan van de winter- naar de zomertijd of omgekeerd. - Een controle dat het knopje A niet was ingesteld op OFF.
<p>Sporen van vuil zijn te zien op de muur om het apparaat heen.</p>	<p>Deze sporen worden uitsluitend veroorzaakt door de kwaliteit van de omgevingslucht (<i>kaars, sigarettenrook, slechte ventilatie, ...</i>).</p>

GARANTIEVOORWAARDEN

DOCUMENT DAT DE GEBRUIKER MOET BEWAREN

(de verklaring alleen overleggen in geval van een klacht)

- De garantie geldt voor een duur van twee jaar met ingang van de datum van installatie of aankoop.
- De duur kan de 30 maanden vanaf de fabricagedatum niet overschrijden indien er geen bewijs aan wezig is.
- De garantie dekt de inruil of levering van als defect erkende onderdelen met uitsluiting van elke schadevergoeding.
- De kosten voor arbeidsloon, reis- en transportkosten komen ten laste van de gebruiker.
- De beschadigingen die voortvloeien uit een niet-conforme installatie, een voedingsnet dat de EN50160 norm niet naleeft, een abnormaal gebruik of de niet-naleving van de voorschriften van genoemde gebruiksaanwijzing worden niet gedekt door de garantie.
- De verklaring alleen overleggen in geval van een klacht bij de distributeur of uw installateur. Doe hier uw aankoopfactuur bij.

TYPE APPARAAT*:

SERIENUMMER*:

NAAM EN ADRES VAN DE KLANT:

.....

*Deze inlichtingen staan op het typenplaatje op de linker zijkant van het apparaat.

STEMPEL VAN DE INSTALLATEUR



ADVERTENCIA

- Evite que los niños suban al aparato.
- Este aparato no está previsto para su uso por personas (*incluidos los niños*) cuyas capacidades físicas, sensoriales o mentales estén reducidas, o por personas sin experiencia ni conocimientos, salvo si han recibido la supervisión o las instrucciones previas relativas al uso del aparato por parte de una persona responsable de su seguridad.
- Tenga cuidado de que los niños no se apoyen en el aparato ni jueguen cerca del mismo cuando esté en funcionamiento; en algunas circunstancias, la superficie del aparato podría provocar quemaduras en la piel, debido especialmente a que los niños aún no han adquirido reflejos o a que sus reflejos son más lentos que los de los adultos. En caso de riesgo, prevea la instalación de una rejilla de protección delante del aparato.
- Es conveniente mantener vigilados a los niños de manera que no jueguen con el aparato.
- Por motivos de seguridad, se recomienda la instalación del toallero fuera del alcance de los niños - la parte inferior del equipo debería colocarse como mínimo 600 mm por encima del suelo.
- Por razones de seguridad, está formalmente prohibido volver a rellenar los aparatos. En caso necesario, póngase en contacto con el servicio posventa del fabricante o un profesional cualificado.
- Todas las intervenciones en las partes eléctricas deben ser efectuadas por un profesional calificado.
- No introduzca objetos o papel en el aparato.
- Durante el primer calentamiento, puede aparecer un ligero olor correspondiente a la evacuación de las eventuales trazas vinculadas a la fabricación del aparato.
- La caja puede estar caliente, incluso parada.

INSTALACIÓN DEL APARATO

1) ¿Dónde instalar el aparato?

- Este aparato ha sido diseñado para ser instalado en un local residencial. En cualquier otro caso, sírvase consultar a su distribuidor.
- La instalación se debe realizar en las reglas del arte y conforme a las normas en vigor en el país de instalación.
- Respetar las distancias mínimas con los obstáculos para el emplazamiento del aparato.

No instalar el aparato:

- En una corriente de aire susceptible de perturbar su regulación (*debajo de una Ventilación Mecánica Centralizada, etc.*).
- Debajo de una toma de corriente fija.

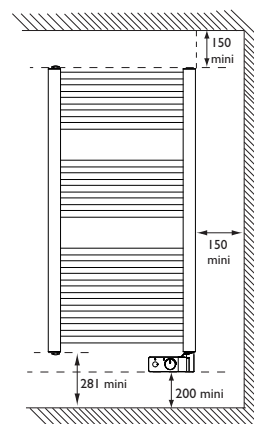

SP

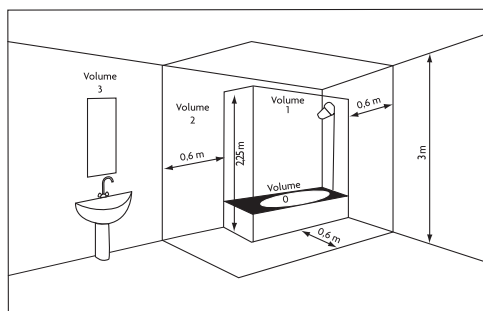

Volumen 1	Sin aparato eléctrico
Volumen 2	Aparato eléctrico IPX4
Volumen 3	(Norma EN 60335-2-43 : 2003/A2: 2008)

2) ¿Cómo instalar el aparato?

1	Desabrochar las solapas de la tapa y posicónela contra la pared, solapa inferior desplegada colocada sobre el suelo o a nivel de la altura de la instalación deseada. Granetee a través del embalaje los 4 agujeros de taladrado (<i>sin taladrar</i>), y luego quitar el embalaje.													
	<table border="1"> <thead> <tr> <th>Potencia</th> <th>Cota (A) patas de fijación</th> <th>Cota (B) patas de fijación</th> </tr> </thead> <tbody> <tr> <td>500 W</td> <td>779</td> <td rowspan="2">350</td> </tr> <tr> <td>750 W</td> <td>1230</td> </tr> <tr> <td>1000 W</td> <td>1599</td> <td>400</td> </tr> </tbody> </table>	Potencia	Cota (A) patas de fijación	Cota (B) patas de fijación	500 W	779	350	750 W	1230	1000 W	1599	400		
	Potencia	Cota (A) patas de fijación	Cota (B) patas de fijación											
	500 W	779	350											
750 W	1230													
1000 W	1599	400												
<table border="1"> <thead> <tr> <th>Modelo anchura 400 mm</th> <th>Puissance</th> <th>Cota (A)</th> <th>Cota (B)</th> </tr> </thead> <tbody> <tr> <td rowspan="3"></td> <td>300 W</td> <td>574</td> <td rowspan="3">270</td> </tr> <tr> <td>500 W</td> <td>1025</td> </tr> <tr> <td>750 W</td> <td>1476</td> </tr> </tbody> </table>	Modelo anchura 400 mm	Puissance	Cota (A)	Cota (B)		300 W	574	270	500 W	1025	750 W	1476		
Modelo anchura 400 mm	Puissance	Cota (A)	Cota (B)											
	300 W	574	270											
	500 W	1025												
	750 W	1476												
2	Identifique cuidadosamente los puntos de perforación con un lápiz (<i>dibuje una cruz de 2 cm de ancho</i>). Perfore los 4 orificios.													
3	Atornillar los forros. Utilizar debajo de cada tornillo las arandelas suministradas. Insertar los tampones de caucho en cada coquilla.													
4	Atornillar los plots en los tubos sin bloquearlos. Verificar su posicionamiento colocandolos con el aparato en los forros. Una vez encontrada la posición, bloquear los tornillos de cada plot.													
5	Colocar el aparato en la pared en los forros. Atornillar cada uno de los tornillos de bloqueo. Colocar los capuchones en el extremo de los plots.													

3) Conectar el aparato

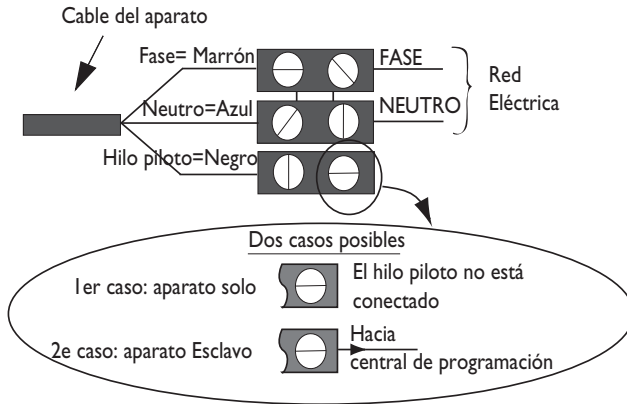

- El aparato se debe alimentar con 230V 50Hz.
- La conexión a la red eléctrica se realizará con la ayuda de un cable de 3 hilos por medio de una caja de conexión. En locales húmedos como las salas de agua y las cocinas, se debe instalar la caja de conexión por lo menos a 25 cm del suelo.
- La instalación se debe equipar de un dispositivo de corte omnipolar que posea una distancia de apertura de contacto de por lo menos 3 mm.
- La conexión a la tierra está prohibida.

No conectar el hilo piloto del aparato (negro) a la tierra.

- El reemplazo del cable de alimentación, si está demasiado corto o dañado, necesita herramientas especiales y debe efectuarlo una persona cualificada para evitar cualquier peligro.
- Si un aparato piloto o pilotado está protegido por un diferencial de 30 mA (ex. cuarto de baño) es necesario proteger la alimentación del hilo piloto sobre este diferencial.



4) Programación



El aparato se puede controlar a distancia si su hilo piloto está conectado a un aparato equipado de un programador, a una central de programación o a un administrador de energía.

Cuadro de las órdenes que el aparato puede recibir en su hilo piloto
(a medir entre el hilo piloto y el neutro).

Órdenes recibidas	Ausencia de corriente	Alternancia completa 230V	Semialternancia negativa -115V	Semialternancia positiva +115V
Osciloscopio Ref/Neutro	—			
Modo obtenido	CONFORT	ECO	FUERA DE HIELO	PARADA DESLASTRADO
Temperatura de calentamiento	Ajuste CONFORT	Disminución de 3°C A 4°C con respecto al ajuste CONFORT	Temperatura Fuera de Hielo de aproximadamente 7°C	Parada inmediata de la calefacción. También se puede utilizar para el deslastro

UTILIZACIÓN DEL APARATO

Su aparato le ofrece la posibilidad de utilizar varias funciones :

- **La función 2 h. Boost**, que le permite elevar rápidamente la temperatura de la habitación. El aparato toallero funcionará a su máxima potencia durante 2 horas.
- **La función 24 h. Autocalfacción** , que le permite renovar la función 2 h. Boost cada 24 horas. El aparato toallero funcionará a su máxima potencia durante 2 horas todos los días de la semana a la misma hora.
- **La función 24 h. Autosecado** , que le permite calentar y secar sus toallas todos los días de la semana a la misma hora. Se utiliza idealmente en primavera y otoño, con el aparato en modo calefacción moderada.
- **La función Bloqueo** le permite congelar el modo de calefacción que haya seleccionado (ej.: **modo ON**, temperatura ajustada con la rueda en ). Se utiliza para impedir las manipulaciones intempestivas del aparato (niños....).

La caja de mando.

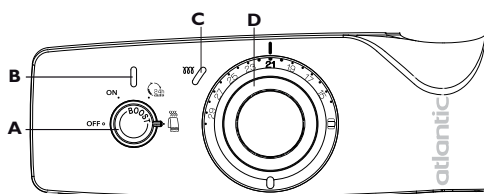

- A** Rueda de selección de modos y Bloqueo de mandos.
- B** Indicador luminoso de funcionamiento de las funciones 2 h Boost, 24 h. Autocalfacción, 24 h. Autosecado y Bloqueo.
- C** Indicador luminoso de calefacción.
- D** Rueda de ajuste de la temperatura.

Mando por programación centralizada (véase manual del programador)

La programación centralizada (mediante el Cable piloto) le permite ahorrar programando las bajadas de temperatura cuando lo desee, en función del periodo de uso del cuarto de baño.

Puesta en marcha y ajuste de la temperatura correcta de calefacción

Este aparato toallero se ha concebido para proporcionarle calor y confort en el cuarto de baño.

Para ponerlo en marcha, coloque la rueda de selección de modos **A** en **ON**.

Para ponerlo en suspensión, coloque la rueda de selección de modos **A** en **OFF**.

Coloque la rueda de ajuste de la temperatura **D** en . El indicador luminoso de calefacción **C** se enciende si la temperatura ambiente es inferior a la mostrada.

Espere al menos 6 horas para que la temperatura se establezca.

Si la temperatura de la habitación no es la conveniente, coloque la rueda de ajuste de la temperatura **D** en .

Elevar rápidamente la temperatura de la habitación : Uso de la función 2 h. Boost

Para activar la función 2 h. Boost, coloque la rueda de selección de modos **A** en **ON**, a continuación pulse durante alrededor de 1 segundo esta misma rueda **A**.

Se enciende el indicador luminoso **B**. El indicador luminoso de calefacción **C** está encendido.

El aparato toallero funciona a su máxima potencia durante 2 horas, después reanuda su funcionamiento normal (*calefacción de la habitación a la temperatura que haya elegido*).

Para desactivar la función 2 h. Boost (antes de que transcurran las 2 horas), pulse de nuevo alrededor de 1 segundo la rueda **A**.

Se apaga el indicador luminoso **B**.

El aparato toallero reanuda su funcionamiento normal.

Elevar rápidamente y a diario la temperatura de la habitación : Uso de la función 24 h. Autocalentamiento.

Para activar la función 24 h. Autocalentamiento, coloque la rueda de selección de modos **A** en . Se enciende el indicador luminoso **B**. El indicador luminoso de calefacción **C** está encendido.

El aparato toallero funciona a su máxima potencia durante 2 horas, después reanuda su funcionamiento normal (*el mismo que en el modo ON*).

Puede desactivar esta función en cualquier momento antes de que transcurran las 2 horas pulsando durante alrededor de 1 segundo la rueda A.

Cuando se activa la función 24 h. Auto, se activa la función 2 h. Boost.

La función 2 h. Boost se pondrá en marcha por segunda vez el día siguiente 45 minutos antes de la hora programada para la primera puesta en marcha, después a esta misma hora cada día de la semana.

Ejemplo de uso:

Si desea obtener un confort óptimo a las 7:00.

El primer día, a las 7:00, coloque la rueda de selección de modos **A** en . El aparato toallero proporcionará calor a su máxima potencia durante 2 horas, después reanuda su funcionamiento normal al cabo de estas 2 horas.

El día siguiente y los días siguientes, el aparato toallero calentará a su máxima potencia a las 6:15 para proporcionarle confort a las 7:00.

Para activar la función 2 h. Boost fuera de las horas de funcionamiento de la función 24 h. Auto, pulse durante 1 segundo la rueda de selección de modos **A**.

Se enciende el indicador luminoso **B**. El indicador luminoso de calefacción **C** está encendido.

El aparato toallero funciona a su máxima potencia durante 2 horas, después reanuda su funcionamiento normal (*el mismo que en el modo ON*).

Puede desactivar esta función en cualquier momento antes de que transcurran las 2 horas pulsando durante alrededor de 1 segundo la rueda A.

Para desactivar la función 24 h. Auto, cambie la posición de la rueda de selección de modos **A**.

El aparato toallero reanuda su funcionamiento normal al final del ciclo iniciado (*la luz permanece encendida B hasta el final del ciclo*).

Para detener el ciclo de inmediato, gire la perilla de la **A** a **OFF**.

Se desactiva la función 24 h. Auto.

SP

Calentar y secar las toallas: uso de la función 24 h. Autosecado.

Para activar la función 24 h. Autosecado, coloque la rueda de selección de modos **A** en .

El indicador luminoso **B** se encenderá.

Su aparato funciona moderadamente durante 2 h. 15, después deja de calentar (el aparato permanece conectado).

Puede desactivar esta función en cualquier momento pulsando la rueda **A** durante aproximadamente 1 segundo.

La función 24 h. Autosecado se renovará todos los días de la semana a la misma hora.

La segunda vez que se ponga en marcha la función 24 h. Autosecado será al día siguiente 45 minutos antes de la hora programada durante la primera vez que se puso en marcha, después a esta misma hora cada día de la semana.

Ejemplo de uso :

Puede que usted desee tener las toallas calientes a las 7:00 h.

El primer día, a las 7:00 h., coloque la rueda de selección de modos **A** en . Su aparato comenzará a calentar moderadamente durante 2 h. 15, después se detendrá (permanece conectado).

El día siguiente y los días siguientes, su aparato volverá a calentar moderadamente a las 6:15 h. para que sus toallas estén calientes a las 7:00 h. y las secará a continuación hasta que transcurran las 2 h. 15.

Para activar la función 24 h. Autosecado fuera de las horas programadas, pulse la rueda de selección de modos **A** durante aproximadamente 1 segundo.

El indicador luminoso **B** se encenderá.

Su aparato funciona durante 2 h. 15, después deja de calentar.

Puede desactivar esta función en cualquier momento antes de que transcurran las 2 h. 15 pulsando la rueda **A**.

Para desactivar la función 24 h. Autosecado, cambie la posición de la rueda **A**. El aparato reanudará su funcionamiento normal al final del ciclo iniciado (la luz permanece encendida **B** hasta el final del ciclo).

Para detener el ciclo de inmediato, gire la perilla de la **A** a **OFF**.

La función 24 h. Autosecado se desactiva.



Bloquear los mandos : Uso de la función de bloqueo

Esta función le permite congelar el modo de calefacción que haya elegido (p. ej., modo **ON**, temperatura ajustada con la rueda en ). Se utiliza para impedir las manipulaciones intempestivas del aparato toallero (niños...).

Para activar la función Bloqueo, pulse durante más de 3 segundos la rueda de selección de modos **A** y la liberación (la rueda puede estar en todas las posiciones, excepto en **OFF**).

El indicador luminoso **B** parpadea 5 veces: los ajustes están bloqueados.

La temperatura de antemano elegida no puede modificarse.

El uso de la función 2 h. Boost sigue pudiéndose utilizar pulsando la rueda **A** (en el caso de que la rueda **A** esté colocada en **ON** o en , o en .

Para desactivar la función Bloqueo, pulse durante más de 3 segundos la rueda de selección de modos **A** y la liberación. El indicador luminoso **B** parpadea 5 veces: los ajustes están desbloqueados.



Puede cambiar la posición de la rueda de selección de modos **A**, pero este cambio no se tendrá en cuenta.

- Si cambia la posición de la rueda de selección de modos **A**, el indicador luminoso **B** parpadea.

- Si cambia la posición de la rueda de ajuste de la temperatura **D**, la temperatura no cambiará.

VERIFICAR LA TEMPERATURA

Tras varias horas de funcionamiento de la calefacción, en función de su instalación (*ubicación, potencia de su aparato toallero en relación con el volumen de su habitación, aislamiento...*), es posible que recoja una temperatura diferente de la que se muestra en el aparato toallero. En tal caso, puede calibrar la temperatura mostrada.

Ej. : La rueda de selección D está colocada en 21 °C. La temperatura mostrada en su termómetro es de 20 °C. Tire de la corona exterior de la rueda de selección de ajuste de la temperatura D sujetando la parte central.



Coloque la corona exterior de la rueda de selección en la temperatura que haya medido con su termómetro (*el cambio de posición puede ir de -3 °C a +3 °C*).

A continuación, inserte la corona exterior de la rueda de selección de ajuste de la temperatura en su posición inicial.

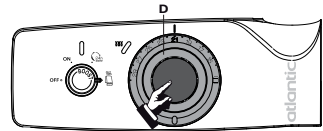
El aparato toallero calentará de forma que mantenga una temperatura de 20 °C.





Si desea poner su aparato toallero en modo Fuera de hielo :

En caso de calibrado, la posición del pictograma  se encuentra modificada, es decir, cuando la rueda de selección llega al tope deja de estar sobre el pictograma , pero la temperatura obtenida seguirá siendo una temperatura superior a la de hielo, es decir, 7 °C (*las dos últimas muescas de la rueda de selección corresponden siempre al modo Fuera de hielo*).

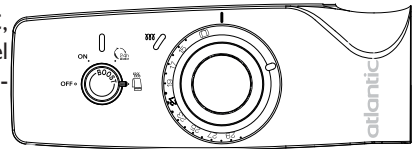
En el ejemplo anterior con un valor de calibrado de -1 °C, la posición de la rueda de selección llega al tope después del pictograma . Su aparato toallero mantendrá una temperatura de 7 °C.



Otro ejemplo: La rueda de selección D está colocada en 21 °C.

La temperatura mostrada en su termómetro es de 18 °C. Así pues, el valor de calibrado será de -3 °C (3 muescas). Si desea poner su aparato toallero en , debe girar la rueda de selección hasta el tope. Pero si alinea el pictograma  con la marca ▼, obtendrá una temperatura de 15 °C.

Si su valor de calibrado es de +3 °C, el tope de la rueda de selección estará en 15 °C, pero obtendrá una temperatura superior a la de hielo de 7 °C.

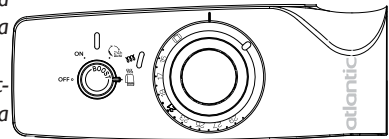

VUELTA AL AJUSTE DE BASE DE FÁBRICA

Su aparato toallero le ofrece la posibilidad de volver al ajuste de base.

Gire la rueda de selección de ajuste de la temperatura D hasta el tope (*en el sentido contrario a las agujas del reloj*).

Tire de la corona exterior de la rueda de selección de ajuste de la temperatura D sujetando la parte central.

Coloque la corona exterior de la rueda de selección alineando la marca ▼ con el pictograma .

A continuación, inserte la corona exterior de la rueda de selección de ajuste de la temperatura en su posición inicial.

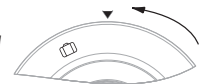

CONSEJOS DE UTILIZACIÓN

- No sirve de nada poner el aparato toallero a su máxima potencia, la temperatura del cuarto de baño no subirá más rápido.
- Si se ausenta durante más de 48 horas: coloque la rueda de selección de modos **A** en **ON** y la rueda de ajuste de la temperatura **D** en  .
El aparato toallero conservará una temperatura de 7° C (±3° C).

MANTENIMIENTO

- Para conservar los rendimientos del aparato, es necesario, aproximadamente dos veces al año, efectuar su despolvado.

Nunca utilizar productos abrasivos.

- Los aparatos provistos de este símbolo no deben desecharse con la basura orgánica, sino que deben recogerse por separado y deben reciclarse. Las operaciones de recogida y reciclaje de productos al final de su vida útil deben efectuarse según las disposiciones y los decretos locales.



EN CASO DE PROBLEMAS

Problemas Encontrados	Verificaciones Por Realizar
El aparato no calienta	<ul style="list-style-type: none"> - Asegúrese de que los disyuntores de la instalación estén activados, o bien de que el racionalizador (si posee uno) no haya cortado la alimentación del aparato. - Verifique la temperatura del aire de la habitación. Verificar enchufe. Si es demasiado elevada, el indicador luminoso de calefacción C no se encenderá: el aparato no calentará. - Apague y vuelva a encender la calefacción con la rueda de selección de modos A : <ul style="list-style-type: none"> • Si el indicador luminoso C parpadea de forma permanente (<i>parpadeo continuo</i>): la sonda de medida está deteriorada. Consulte al servicio posventa del fabricante para que proceda a su reemplazo. - Asegúrese de que el aparato no esté bloqueado en posición Fuera de hielo. - Verifique que el aparato no esté bloqueado en una temperatura reducida. En ese caso, desbloquee el aparato y aumente la temperatura con la rueda de temperatura D (véase la página 38).
El aparato calienta todo el tiempo	<ul style="list-style-type: none"> - Verifique que el aparato no esté situado en una corriente de aire o que no se haya modificado el ajuste de temperatura. - Puede que se produzca un imprevisto en la red eléctrica. En caso de problema (<i>termostato bloqueado...</i>), corte la alimentación del aparato (<i>fusible, disyuntor</i>) durante aproximadamente 10 minutos y vuelva a encenderlo. - Si este fenómeno se produce con frecuencia, controle el suministro de corriente con su empresa distribuidora. - Verifique que el aparato no esté bloqueado en una temperatura demasiado elevada. En ese caso, desbloquee el aparato y baje la temperatura con la rueda de temperatura D (véase la página 38).

Problemas Encontrados	Verificaciones Por Realizar
El indicador luminoso B parpadea.	<p>Usted ha bloqueado el aparato y alguien ha intentado modificar su modo de funcionamiento:</p> <ul style="list-style-type: none"> - o bien desbloquea el aparato para que deje de parpadear y vuelve a programar la función que desee, - o bien mira la posición en la que está la rueda de selección de modos A : <ul style="list-style-type: none"> - si está en 24 h. Autocalfacción, póngala en ON o en 24 h. Autosecado. - si está en ON, póngala en 24 h. Autocalfacción o en 24 h. Autosecado. - si está en 24 h. Autosecado, póngala en ON o en 24 h. Autocalfacción. <p>El parpadeo se detendrá cuando haya puesto el modo en la posición inicial durante el bloqueo.</p>
El aparato está muy caliente en la superficie	<p>Es normal que el aparato esté caliente cuando funcione, la temperatura máxima de la superficie está limitada conforme a la norma.</p> <p>No obstante, si considera que su aparato está siempre demasiado caliente, verifique que la potencia esté adaptada a la superficie de la habitación (<i>le recomendamos 50 W / m³</i>) y que el aparato no esté colocado en una corriente de aire que afecte a su regulación.</p>
Los últimos elementos superiores e inferiores están más tibios que el resto del aparato.	<ul style="list-style-type: none"> - Por arriba, los elementos superiores no están completamente rellenos para permitir la dilatación del fluido termodinámico. Se calientan solamente por conducción. - Por abajo, los elementos inferiores canalizan el retorno del fluido que ha transmitido su calor.
La repetición diaria del modo 24 h. auto no funciona.	<ul style="list-style-type: none"> - Verifique que no se haya producido ninguna interrupción del suministro eléctrico. - Es posible que haya cambiado la posición de la rueda de selección de modos A (<i>consulte el capítulo, página 37</i>). - A comprobar que la rueda A no se ha establecido en OFF.
La repetición diaria del modo 24 h. auto no arranca a la hora deseada.	<ul style="list-style-type: none"> - Verifique que no se haya producido ninguna interrupción del suministro eléctrico. - Verifique que no se haya producido ningún cambio de hora de invierno / verano. - A comprobar que la rueda A no se ha establecido en OFF.
El aparato no sigue las órdenes de programación	<ul style="list-style-type: none"> - Asegúrese del correcto uso de la central de programación (<i>consulte su manual de uso</i>).

CONDICIONES DE GARANTÍA

Documento a conservar por el usuario,

(Presentar el certificado sólo en caso de reclamación)

- La duración de la garantía es de dos años a contar a partir de la fecha de la instalación o de la compra y en ningún caso superior a los 30 meses a partir de la fecha de fabricación sin justificación.
- La garantía sólo es aplicable en ESPAÑA Y PORTUGAL.
- Los deterioros derivados de una instalación no conforme, de una red de alimentación que no respete la normativa en vigor, de un uso anormal o del no respeto de las recomendaciones de dicho documento no están cubiertos por la garantía.
- Presentar el certificado únicamente en caso de reclamación ante el distribuidor o el instalador adjuntando la factura de compra.
- Las disposiciones de las condiciones de garantía estarán acorde con lo indicado en la ley 23/2003 de 10 de julio por la que se transpone al ordenamiento jurídico nacional, la Directiva 1999/44/CE.

TIPO DE APARATO*:

Nº DE SERIE*:

NOMBRE Y DIRECCIÓN DEL CLIENTE:
.....
.....

*Estos datos se encuentran en la placa situada en el lado derecho del aparato.

Sello del vendedor



Servicio de Asistencia Técnica
Pol. Ind. Camí Real
Paseo del Ferrocarril, 339 - 2º planta
08860 CASTELLDEFELS (Barcelona)
Tel SAT 902 45 45 66
Fax 902 45 45 20



En caso de problemas, póngase en contacto con nosotros al 902 45 45 66 (0034 93 590 25 40 desde Portugal)

PRECAUÇÕES DE UTILIZAÇÃO

- Este aparelho não está previsto para ser utilizado por pessoas (*incluindo as crianças*) cujas capacidades físicas, sensoriais ou mentais são reduzidas, ou pessoas sem experiência ou conhecimento, excepto se puderam beneficiar, por intermédio de uma pessoa responsável pela sua segurança, de uma vigilância ou de instruções prévias sobre a utilização do aparelho.
- Tenha o cuidado de não deixar as crianças apoiarem-se contra o aparelho e não as deixar brincar em proximidade quando está em funcionamento, a superfície do mesmo pode em algumas circunstâncias causar queimaduras na pele, nomeadamente pelo facto de ainda não terem adquirido totalmente os seus reflexos ou são mais lentos que um adulto. No caso de risco, preveja a instalação de uma grelha de protecção à frente do aparelho.
- Por temas de seguridad, se recomienda la instalación del toallero fuera del alcance de los niños - la parte inferior del equipo al mínimo 600 mm por encima del suelo.
- Evite que as crianças subam no aparelho.
- Por razões de segurança, é rigorosamente proibido voltar a encher os aparelhos. Em caso de necessidade, contactar o serviço pós venda do fabricante ou um profissional qualificado.
- Todas as intervenções na parte eléctrica só devem ser efectuadas por profissionais qualificados.
- Não introduza objectos ou papel dentro do aparelho.
- No momento da primeira utilização, pode ser que um leve odor se desprenda do aparelho. Este cheiro corresponde à evacuação de eventuais vestígios relativos ao fabrico.
- Pode ser que a caixa esteja aquecida, mesmo com o aparelho desligado.

INSTALAÇÃO DO APARELHO

1) Onde instalar o aparelho?

- Este aparelho foi projectado para a instalação em áreas residenciais. Em qualquer outro caso, favor consultar o seu distribuidor.
- A instalação deve ser realizada de acordo com a boa prática e em conformidade com as normas em vigor no país de instalação.
- Respeitar as distâncias mínimas em relação a obstáculos na hora de instalar o aparelho.

Não instalar o aparelho:

- Em áreas sujeitas a correntes de ar susceptíveis de perturbar a sua regulação (*sob sistemas de ventilação mecânica centralizada, etc.*).
- Sob uma tomada eléctrica fixa.

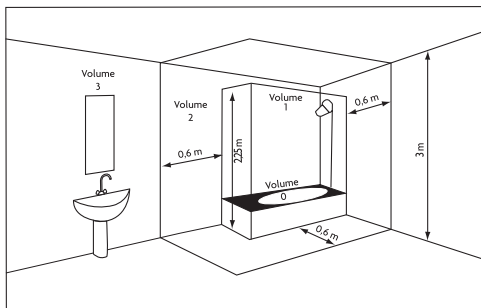
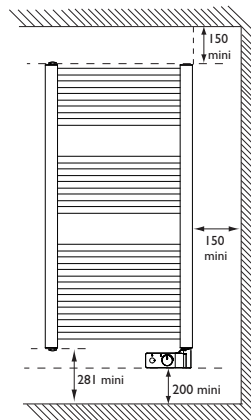

Volume 1	Nenhum aparelho eléctrico
Volume 2	Aparelho eléctrico IPX4
Volume 3	(Norma EN 60335-2-43 : 2003/A2 : 2008)

2) Como instalar o aparelho?

- 1** Remova os agramos das abas da tampa e posicione-a contra a parede, aba inferior desdobrada colocada no chão ou à altura da instalação desejada. Faça através da embalagem os 4 orifícios de perfuração (sem perfurar), e de seguida remova a embalagem.

Potências	Cota (A) partes de fixação	Cota (B) partes de fixação
500 W	779	350
750 W	1230	
1000 W	1599	400

Modelo de largura 400 mm	Potências	Cota (A)	Cota (B)
	300 W	574	270
	500 W	1025	
750 W	1476		

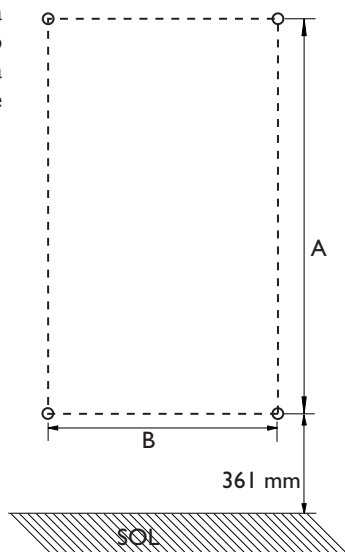

- 2** Identifique cuidadosamente os 4 pontos de perfuração com um lápis (marque uma cruz de 2 cm de largura). Fure os 4 orifícios.



- 3** Aparafusar os suportes. Utilizar sob cada parafuso as anilhas fornecidas.



- 4** Enroscar os encaixes nos tubos sem os bloquear. Verificar o seu posicionamento ao pô-los com o aparelho nos suportes. Depois de encontrar a posição correcta, bloquear os parafusos em cada encaixe.



- 5** Colocar o aparelho nos suportes. Apertar cada um dos parafusos de bloqueio. Pôr as tampas na ponta dos encaixes.



3) Ligação do aparelho

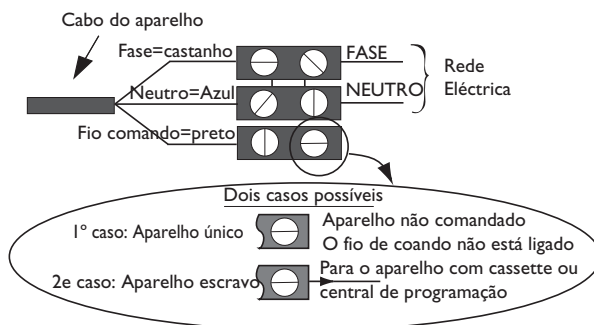

- O aparelho deve ser alimentado por uma fonte de 230V 50 Hz.
- A ligação à rede eléctrica deve ser efectuada com ao auxílio de um cabo trifilar por intermédio de uma caixa de ligação. Em locais húmidos, tais como casas de banho e cozinhas, a caixa de ligação deve ser instalada a, no mínimo, 25 cm do piso.
- A instalação deve possuir um dispositivo de corte omnipolar com uma distância de abertura de contacto mínima de 3 mm.
- A ligação à terra é proibida. **Não aterrar o fio piloto do aparelho (negro).**
- A substituição do cabo de alimentação, se estiver demasiado curto ou danificado, necessita de ferramentas especiais e deve ser realizada por uma pessoa qualificada de forma a evitar qualquer perigo.
- Se um aparelho de operação autónoma ou operado por um outro sistema beneficiar de uma protecção por diferencial 30mA (ex.: casa de banho), é necessário proteger a alimentação do fio piloto nesse diferencial.

4) Programação

O aparelho pode ser comandado à distância, se o fio piloto de programação estiver ligado a um aparelho equipado com programador; a uma central de programação ou a um sistema de gestão de energia.



Quadro dos comandos de programação que o aparelho pode receber através do fio piloto
(a medir entre o fio piloto e o neutro).

Comandos recebidos	Ausência de corrente	Alternância completa 230 V	Semi-alternância negativa -115V	Semi-alternância positiva +115V
Osciloscópi Ref./Neutro				
Modo obtido	CONFORTO	ECO	ANTI-GELO	PARAGEM DESLASTRE
Temperatura de aquecimento	Ajuste CONFORTO	Queda de 3°C a 4°C em relação ao ajuste CONFORTO	Temperatura de cerca de 7°C	Desligar imediatamente o aquecimento. Também pode ser utilizado para o deslastre.



UTILIZAÇÃO DO APARELHO

O seu radiador secador de toalhas oferece a possibilidade de utilizar várias funções:

- **A função 2h Boost** que lhe permite aumentar rapidamente a temperatura da sua divisória. O seu aparelho secador de toalhas funcionará no máximo da sua potência durante 2 horas.
- **A função 24h Auto Aquecimento**  permite-lhe renovar a função 2h Boost às 24 horas. O seu aparelho secador de toalhas funcionará ao máximo da sua potência durante 2 horas todos os dias da semana à mesma hora.
- **A função 24h Auto Secagem**  permite-lhe aquecer e secar as toalhas todos os dias da semana e à mesma hora. É idealmente utilizada durante a meia estação, este caso o aparelho secador de toalhas fica em aquecimento moderado.
- **A função Bloqueio** permite-lhe bloquear o modo de aquecimento que escolheu (ex: *modo ON, temperatura regulada com o botão de selecção em* ). É utilizada para impedir as manipulações intempestivas do aparelho secador de toalhas (*crianças...*).

A caixa de comando.

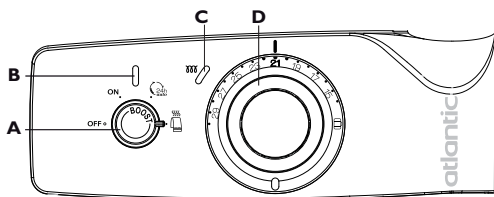

A Selector rotativo de selecção dos modos e de Bloqueio dos comandos.

B Indicador luminoso de funcionamento das funções 2h Boost, 24h Auto Aquecimento, 24h Auto Secagem e Bloqueio.

C Indicador luminoso de aquecimento.

D Selector rotativo de ajuste da temperatura.

Comando por programação centralizada (ver manual do programador)

A programação centralizada (pelo Fio Piloto) permite-lhe poupar programando as diminuições de temperatura quando quer, em função do período de utilização da casa de banho.

Colocar em funcionamento e encontrar a temperatura de aquecimento correcta

Este radiador secador de toalhas foi concebido para proporcionar-lhe calor e conforto na sua casa de banho.

Para colocar o radiador secador de toalhas em funcionamento, posicione o selector rotativo de selecção dos modos **A** em **ON**.

Para colocar em stand-by o radiador secador de toalhas, posicione o selector rotativo de selecção dos modos **A** em **OFF**.

Posicione o selector rotativo de ajuste da temperatura **D** em . O indicador luminoso de aquecimento **C** acende-se se a temperatura ambiente for inferior à exibida.

Aguarde no mínimo 6 horas para que a temperatura se estabiliza.

Se a temperatura da divisória não lhe convier, posicione o selector rotativo de ajuste da temperatura

D em .

Aumente rapidamente a temperatura da divisória : Utilizar a função 2h Boost

Para activar a função 2h Boost, posicione o selector rotativo de selecção dos modos **A** em **ON**, depois pressione durante cerca de 1 segundo este mesmo selector rotativo **A**.

O indicador luminoso **B** acende-se. O indicador luminoso de aquecimento **C** fica aceso.

O seu aparelho secador de toalhas funciona no máximo da sua potência durante 2 horas, depois retoma o seu funcionamento normal (*aquecimento da divisória à temperatura que escolheu*).

Para desactivar a função 2h Boost (*antes do fim de 2 horas*), prima novamente durante cerca de 1 segundo o selector rotativo **A**.

O indicador luminoso **B** apaga-se.

O seu aparelho secador de toalhas retoma o seu funcionamento normal.

Aumentar rapida e diariamente a temperatura da divisória : Utilizar a função 24h Auto

Para activa a função 24h Auto, posicione o selector rotativo de selecção dos modos **A** em . Quando active a função 24h Auto, a função 2h Boost activa-se.

O indicador luminoso **B** acende-se. O indicador luminoso de aquecimento **C** fica aceso.

O seu aparelho secador de toalhas funciona no máximo da sua potência durante 2 horas, depois retoma o seu funcionamento normal (*o mesmo que em ON*).

*Pode em qualquer altura, desactivar esta função antes do fim das 2h premindo durante cerca de 1 segundo o selector rotativo **A**.*

A segunda colocação em funcionamento da função 2h Boost far-se-á no dia seguinte 45 minutos antes da hora programada aquando da primeira colocação em funcionamento, depois nesta mesma hora todos os dias da semana.

Exemplo de utilização :

Pretende obter um melhor conforto às 7h.

O primeiro dia, às 7h, posicione o selector rotativo de selecção dos modos **A** em . O seu aparelho secador de toalhas põe-se a aquecer no máximo da sua potência durante 2 h depois retoma o seu funcionamento normal passado estas 2h.

No dia seguinte e nos dias a seguir, o seu radiador secador de toalhas aquecerá no máximo da sua potência às 6h15 para ter o seu conforto às 7h.

Para activar a função 2h Boost fora das horas da função 24 h Auto, prima o selector rotativo de selecção dos modos **A** durante cerca de 1 segundo.

O indicador luminoso **B** acende-se. O indicador luminoso de aquecimento **C** fica aceso.

O seu aparelho secador de toalhas funciona no máximo da sua potência durante 2 horas, depois retoma o seu funcionamento normal (*o mesmo que em ON*).

*Pode em qualquer altura desactivar esta função antes do fim das 2h premindo durante cerca de 1 segundo no selector rotativo **A**.*

Para desactivar a função 24h Auto, mude a posição do selector rotativo de selecção dos modos **A**.

O seu aparelho secador de toalhas retoma o seu funcionamento normal no final do ciclo iniciado (*a luz permanece acesa **B** até o final do ciclo*).

Para interromper o ciclo imediatamente, gire o botão **A** para **OFF**.

A função 24h Auto fica desactivada.



Aquecimento e secagem das toalhas: Utilizar a função 24h Auto Secagem.

Para activar a função 24h Auto Secagem, posicione o botão de selecção dos modos **A** em .

O indicador luminoso **B** acende-se.

O seu aparelho secador de toalhas funciona moderadamente durante 2h15, depois pára de aquecer (o aparelho fica sob tensão).

Pode em qualquer altura desactivar esta função pressionando durante cerca de 1 segundo o botão de selecção **A**.

A função 24h Auto Secagem vai reactivar-se todos os dias da semana e à mesma hora.

A segunda colocação em funcionamento da função 24h Auto Secagem far-se-á no dia seguinte 45 minutos antes da hora programada durante a primeira colocação em funcionamento, e depois sempre à mesma hora todos os dias da semana.

Exemplo de utilização:

Quer ter toalhas quentes para as 7h.

No primeiro dia, às 7h, posicione o botão de selecção dos modos **A** em . O seu aparelho secador de toalhas começa a aquecer moderadamente durante 2h15 e depois desliga-se (fica sob tensão).

Nos dias seguintes, o seu aparelho secador de toalhas inicia o aquecimento moderado às 6h15 para aquecer as suas toalhas para as 7h e secá-las depois até ao fim das 2h15.

Para activar a função 24h Auto Secagem fora das horas programadas, prima durante cerca de 1 segundo o botão de selecção dos modos **A**.

O indicador luminoso **B** acende-se.

O seu aparelho secador de toalhas funciona durante 2h15, e depois pára de aquecer.

Pode em qualquer altura, desactivar esta função antes do fim das 2h15 premindo o botão de selecção **A**.

Para desactivar a função 24h Auto Secagem, mude a posição do botão de selecção **A**. O seu aparelho secador de toalhas volta ao seu funcionamento normal no final do ciclo iniciado (a luz permanece acesa **B** até o final do ciclo).

Para interromper o ciclo imediatamente, gire o botão **A** para **OFF**.

A função 24h Auto Secagem fica desactivada.



Bloquear os comandos : Utilizar a função Bloqueio

Esta função permite-lhe bloquear o modo de aquecimento que escolheu (ex: modo **ON**, temperatura ajustada com o selector rotativo em ). É utilizada para impedir as manipulações intempestivas do radiador secador de toalhas (crianças...).

Para activar a função Bloqueio, prima durante mais de 3 segundos no selector rotativo de selecção dos modos **A** e liberação. (o selector rotativo pode ficar em todas as posições excepto **OFF**).

O indicador luminoso **B** pisca 5 vezes: os ajustes ficam bloqueados.

A temperatura antecipadamente escolhida não pode ser modificada.

A utilização da função 2h Boost é possível pressionando o selector rotativo **A** (no caso do selector rotativo **A** estar posicionado em **ON** ou em  ou em .

Para desactivar a função Bloqueio, prima durante mais de 3 segundos o selector rotativo de selecção dos modos **A**. O indicador luminoso **B** pisca 5 vezes: os ajustes ficam desbloqueados.



Pode mudar a posição do selector rotativo de selecção dos modos **A**, mas esta mudança não será tido em conta.

- Se mudar a posição do selector rotativo de selecção dos modos **A**, o indicador luminoso **B** pisca.
- Se mudar a posição do selector rotativo de ajuste da temperatura **D**, a temperatura não muda.

CALIBRAR A TEMPERATURA

Após várias horas de aquecimento, é possível, em função da sua instalação (*localização, potência do seu aparelho em relação ao volume da sua peça, isolamento,...*), que nota uma temperatura diferente da visualizada no seu aparelho. Neste caso, pode calibrar a temperatura exibida.



*Ex : O selector rotativo **D** está posicionado em 21°C. A temperatura exibida no seu termómetro é de 20°C. Puxe na coroa exterior do selector rotativo de ajuste da temperatura **D** segurando na parte central. Posicione a coroa exterior do selector rotativo na temperatura que mediu com o termómetro (a mudança de posição pode ir de -3 °C a +3°C).*

Empurre a coroa exterior do selector rotativo de ajuste da temperatura na sua posição inicial.

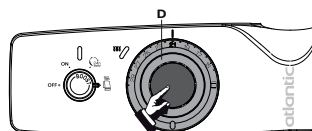
O aparelho aquece para manter uma temperatura de 20°C.





Pretende colocar o seu aparelho no modo Fora Gelo :

No caso de calibração, a posição do pictograma  encontra-se modificada, querendo isso dizer que o selector rotativo que chegou ao batente não ficará no pictograma , mas a temperatura obtida será no entanto uma temperatura de fora gelo, ou seja de 7°C (os dois últimos entalhes do selector rotativo correspondem sempre ao modo Fora Gelo).

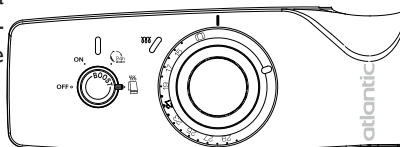
No exemplo acima com um valor de calibração a -1°C, a posição do selector rotativo chega ao batente após o pictograma . O seu aparelho manterá uma temperatura de 7°C.



*Outro exemplo: O selector rotativo **D** está posicionado em 21°C. A temperatura exibida no seu termómetro é de 18°C. O valor de calibração será portanto de -3°C (3 entalhes). Se pretender colocar o seu aparelho em , tem de rodar o seu selector rotativo até ao batente. Mas se alinhar o pictograma  com a marca ▼, obterá por uma temperatura de 15°C. Se o seu valor de calibração for de +3°C, o batente do selector rotativo ficará em 15°C, mas no entanto obterá uma temperatura de fora gelo de 7°C.*

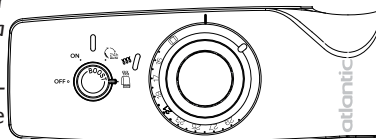

VOLTAR AO AJUSTE DE BASE DE FÁBRICA

O seu aparelho oferece-lhe a possibilidade de voltar ao ajuste de base.

Rode o selector rotativo de ajuste da temperatura **D** até ao batente (*no sentido anti-horário*).

Puxe na coroa exterior do selector rotativo de ajuste da temperatura **D** segurando simultaneamente a parte central.

Posicione a coroa exterior do selector rotativo alinhando a marca ▼ com o pictograma .

Pressione depois a coroa exterior do selector rotativo de ajuste da temperatura na sua posição inicial.

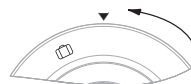

CONSELHOS DE UTILIZAÇÃO

- É inútil pôr o aparelho secador de toalhas no máximo, a temperatura da casa de banho não aumenta mais rápido.
- Se se ausentar durante mais de 48 horas, posicione o selector rotativo de selecção dos modos **A** em **ON** e o selector rotativo de ajuste da temperatura **D** em .
- seu aparelho secador de toalhas manterá uma temperatura a 7° C ($\pm 3^\circ$ C).

MANUTENÇÃO PREVENTIVA

- Para conservar as performances do aparelho, é necessário remover a poeira cerca de duas vezes por ano. **Nunca limpar o aparelho com produtos abrasivos.**
- Os aparelhos equipados deste símbolo não devem ser colocados no caixote de lixo doméstico, mas sim terão de ser recolhidos separadamente e reciclados. A recolha e a reciclagem dos produtos no fim de vida devem ser efectuadas segundo as disposições e os resíduos locais.



EM CASO DE PROBLEMA

Problemas encontrados	Verificações a efectuar
○ aparelho não aquece	<ul style="list-style-type: none"> - Certifique-se de que os disjuntores da instalação estão accionados ou verifique se o deslustrador (se presente) cortou a alimentação do aparelho. - Verifique a temperatura ambiente do cómodo. Se esta for demasiada elevada, o indicador luminoso de aquecimento C não se acende: o aparelho secador de toalhas não aquece. - Desligue, e depois volte a ligar o seu aquecimento com o botão de selecção dos modos A : <ul style="list-style-type: none"> • Se o indicador luminoso C piscar permanentemente (<i>luz intermitente contínua</i>): a sonda de medida fica deteriorada. Consulte o serviço pós-venda do fabricante para proceder à sua substituição. - Verifique se o aparelho secador de toalhas não está bloqueado na posição Fora Gelo. - Verifique se o aparelho secador de toalhas não está bloqueado numa temperatura fraca. Se for o caso, desbloqueie o aparelho secador de toalhas e aumente a temperatura com ajuda do botão de selecção de temperatura D (ver página 48).
○ aparelho aquece em permanência	<ul style="list-style-type: none"> - Verifique se o aparelho está situado numa corrente de ar ou se o ajuste de temperatura foi modificado. - Pode ocorrer um imprevisto na rede eléctrica. No caso de problema (<i>termóstato bloqueado...</i>), corte a alimentação do aparelho secador de toalhas (<i>fusível, disjuntor</i>) durante cerca de 10 minutos, e depois volte a ligá-lo. - Se o fenómeno ocorrer frequentemente, mande verificar a alimentação pelo seu distribuidor de energia. - Verifique se o aparelho secador de toalhas não está bloqueado numa temperatura demasiada elevada. Se for o caso, desbloqueie o aparelho secador de toalhas e diminua a temperatura com o botão de selecção de temperatura D (ver página 48).

Problemas encontrados	Verificações a efectuar
O indicador luminoso B pisca.	<p>Bloqueou o aparelho secador de toalhas e uma pessoa tentou modificar o seu modo de funcionamento.</p> <ul style="list-style-type: none"> - Ou desbloqueie o aparelho secador de toalhas para parar a luz intermitente e volte a programar a função que pretende, - Ou veja qual é a posição do botão de selecção dos modos A : <ul style="list-style-type: none"> - se estiver em 24h Auto Aquecimento, ponha-o em ON ou em 24h Auto Secagem. - se estiver em ON, ponha-o em 24h Auto Aquecimento ou em 24h Auto Secagem. - se estiver em 24h Auto Secagem, ponha-o em ON ou em 24h Auto Aquecimento. <p>A luz intermitente pára quando terá colocado o modo na posição inicial durante o bloqueio.</p>
O aparelho fica com a superfície muito quente	<p>É normal que o aparelho esteja quente quando está em funcionamento, a temperatura máxima da superfície estando limitada de acordo com a norma NF Electricité Performance. Se no entanto achar que o seu aparelho está sempre muito quente, verificar se a potência está adaptada à superfície da sua peça (<i>recomenda-se 50W / m³</i>) e se o aparelho não está colocado numa corrente de ar que perturbaria a sua regulação.</p>
Os últimos elementos em cima e em baixo são mais mornos de que o resto do aparelho	<ul style="list-style-type: none"> - Para a parte superior, os elementos superiores não estão completamente preenchidos para permitir a dilatação do fluido termodinâmico. Volta a aquecer apenas por condução. - Para a parte inferior, os elementos canalizam o retorno do fluido que transmitiu o seu calor.
A repetição diária do modo 24h auto não funciona.	<p>Verifique se não houve corte de alimentação eléctrica.</p> <p>É possível que a posição do selector rotativo de selecção dos modos A tenha sido mudada (<i>consulte o capítulo página 47</i>).</p> <p>A verificação de que a roda não foi definido para OFF.</p>
A repetição diária do modo 24h auto não arranca à hora desejada.	<ul style="list-style-type: none"> - Verifique se houve corte de alimentação eléctrica. - Verifique se a mudança de hora Inverno/Verão foi efectuada. - A verificação de que a roda não foi definido para OFF.
O aparelho não executa os comandos de programação	<ul style="list-style-type: none"> - Assegurar-se da boa utilização da central de programação (<i>consultar o manual de utilização</i>).



CONDIÇÕES DE GARANTIA

DOCUMENTO A CONSERVAR PELO UTILIZADOR

(Apresentar o certificado apenas em caso de reclamação)

- A garantia é válida por dois anos a contar da data de instalação ou de aquisição e não poderá exceder 30 meses a partir da data de fabrico sem uma justificação.
- A garantia é válida apenas em Portugal.
- A garantia não cobre as deteriorações provocadas por uma instalação não conforme, por uma rede de alimentação que não cumpra a normativa em vigor, por uma utilização anormal ou pelo desrespeito das instruções contidas deste Guia.
- Apresentar o certificado de garantia apenas em caso de reclamação junto do distribuidor ou do instalador, anexando-lhe a factura de aquisição.

TIPO DO APARELHO*:

Nº DE SÉRIE*:

NOME E ENDEREÇO DO CLIENTE:
.....
.....

*Estas informações encontram-se na placa de características situada no lado direito do aparelho.

Carimbo do vendedor



Atlantic Ibérica
Pol. Industrial Camí Real
Paseo del Ferrocarril, 339 - 2º planta
08860 CASTELLDEFELS (Barcelona)
Tel SAT 808 202 867
Fax 0034 93 590 02 29

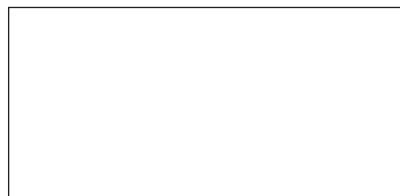

Em caso de problemas, contactar o distribuidor ou o estabelecimento comercial onde o aparelho foi adquirido.